

С. СИМБАЕВА

**БЕЛСЕНДІ ОҚУ МЕН ОҚЫТУДА
ҚОЛДАНЫЛАТЫН
ӘДІСТЕР**

ӘДІСТЕМЕЛІК ҚҰРАЛ

Нұр-Сұлтан, 2019

ББК 74.202.5

С 37

Пікір жазғандар:

Құсманова К.Ә. - Д. Серікбаев ат. ШҚМТУ доценті, ф.ғ.д

Жундибаева А.К. - Семей қ., Шәкәрім атындағы мемлекеттік университеті қазақ әдебиеті кафедрасының меңгерушісі, PhD

Айкенова Р.А. - «Тұран-Астана» университеті профессоры, п.ғ.д.

С. Симбаева

С 37 Белсенді оқу мен оқытуда қолданылатын әдістер: әдістемелік құрал./құраст. С. Симбаева.– Нұр-Сұлтан: «Тұран-Астана» университетінің баспаханасы, - 2019.- 133 б.

ISBN 978-601-7871-58-1

Оқыту мен оқу жаттанды ақпараттан гөрі, онда қойылған мәселені талдауға, салыстыруға, өз көзқарасын білдіруге, ой толғауға, өзінің және өзгенің әрекетіне баға беріп, рефлексия жасауға құрылуының қажеттілігі бүгінгі күн тақырыбына айналып отыр. Сондықтан да оқыту үдерісі студенттің белсенді әрекетіне негізделуі тиіс. Сол себепті де әдістемелік құралда белсенді оқу мен оқытуда қолданылатын әдіс-тәсілдер мәтінді оқуға, сол бойынша ой толғанысын білдіруге, талдауға байланысты жіктеліп берілді.

Әдістемелік құрал жалпы білім беретін мектеп мұғалімдеріне, жоғары оқу орнының оқытушыларына және БАИ оқытушылары мен қызметкерлеріне, білім алушыларға арналған.

ӘОЖ 371

ББК 74.202.5

«Тұран-Астана» университетінің ғылыми кеңесі баспаға ұсынған

ҚР Әділет Министрлігінің авторлық құқық объектісіне құқықтарды мемлекеттік тіркеу туралы куәлік №1302 негізінде 28.04.2018ж. тіркелген.

ISBN 978-601-7871-58-1

© С.Симбаева, 2019

МАЗМҰНЫ

КІРІСПЕ	4
1. ӘДІС, ТӘСІЛ, СТРАТЕГИЯ	7
2. ТАҚЫРЫПТЫ АШУҒА АРНАЛҒАН ӘДІС-ТӘСІЛДЕР	11
3. МӘТІНМЕН ЖҰМЫСҚА АРНАЛҒАН ӘДІС-ТӘСІЛДЕР	20
4. ЖАЗЫЛЫМҒА АРНАЛҒАН ӘДІС-ТӘСІЛДЕР	37
5 ТАЛДАУҒА АРНАЛҒАН ӘДІС-ТӘСІЛДЕР	62
6. ИНТЕРБЕЛСЕНДІ ОҚУ МЕН ОҚЫТУ	115
7. РЕФЛЕКСИЯ - ЖАЗУ МЕН ТАЛДАУДЫҢ ТИІМДІ ТӘСІЛІ	121
8. ШАҒЫН ТОПТАРҒА БІРІКТІРУ	130
ПАЙДАЛАНЫЛҒАН ӘДЕБИЕТ	132

КІРІСПЕ

Оқытудың белсенді және интербелсенді үлгілерін енгізу – бүгінгі таңда өзекті мәселенің бірі. Себебі, студент оқу үдерісіне белсенді араласқан кезде ғана берілген материалды жеңіл меңгеріп, жақсы есінде сақтайды, мәніне тереңірек үңіледі. Сондықтан да бүгінгі күн талабы – студентті белсенді әрекетке тарту. Оқыту үдерісінде тұлға зерттеу тақырыбына, талқыланатын мәселеге, жағдаятқа белсене араласып, сәттілікке қуанып, сәтсіздікке реніш білдіріп отырса ғана оның ішкі уәжі оянады. Сонда ғана білімді саналы меңгеруге ынтасы пайда болады. Ал оны қалыптастыру үшін белсенді оқу мен оқытудың тиімді әдіс-тәсілдерін пайдалану қажет. Сол себепті де қазіргі қолданыстағы *белсенді оқу*, *интербелсенді оқу*, *енжар оқу* сияқты түсініктердің аражігін аша білуіміз қажет.

Белсенді емес (енжар) әдіс – бұл оқытушы әрекеті мен басқаруы басымдыққа ие, ал студенттер - оның нұсқауын орындайтын, енжар тыңдаушы. Оқытушы мен студент байланысы сұрақ-жауап, өздік, бақылау жұмыстары, тест арқылы жүзеге асады. Қазіргі білім беру технологиялары тұрғысынан алғанда бұл оқу материалдарын студенттердің меңгеруі үшін тиімсіз әдіс болып табылады. Дегенмен, оның да өз артықшылықтары бар. Атап айтатын болсақ, оқытушы өзі баяндай отырып, аз уақыт ішінде өте көп ақпарат бере алады.

Онда көбінесе қарым-қатынас орнату, диалог оқытушы тарапынан, бір бағытта жүзеге асады.

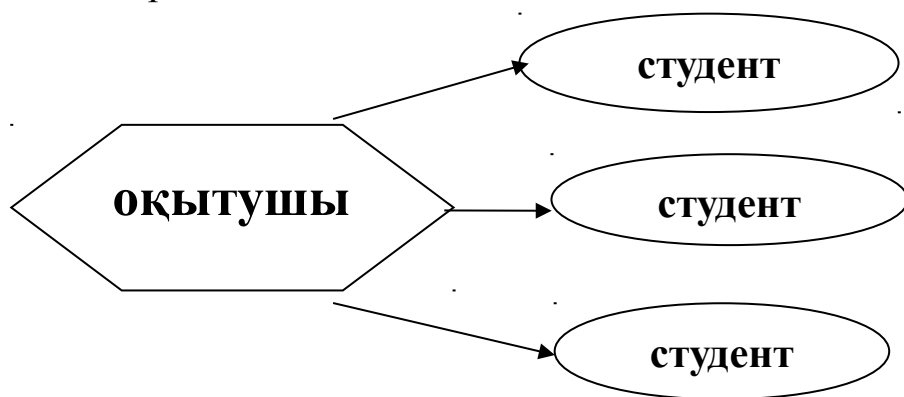

Сурет 1. Белсенді емес оқытудағы оқытушы- студент қарым-қатынасы

Белсенді әдіс. Бұл – оқытушы мен студенттердің сабақтың өн бойында өзара белсенді әрекеті жүзеге асатын оқу мен оқыту әдісі. Студенттер - енжар тыңдаушы емес, сабаққа белсенді қатысушы. Студент енжар субъект түрінде көрінетін дәстүрлі оқытуда оқытушы ғана негізгі әрекет иесі және сабақ менеджері болатын болса, бұл жерде ол студентпен тең дәрежелі. Белсенді әдіс оқытудың демократиялық стилін ұстанады. Білім алушы сабақ бойы үдеріске

араласа отырып, барлығын өзі жасауға қатысады: тапсырманы өзі орындайды, талдауға белсене араласады, жаңа тақырыпты меңгеруге атсалысады.

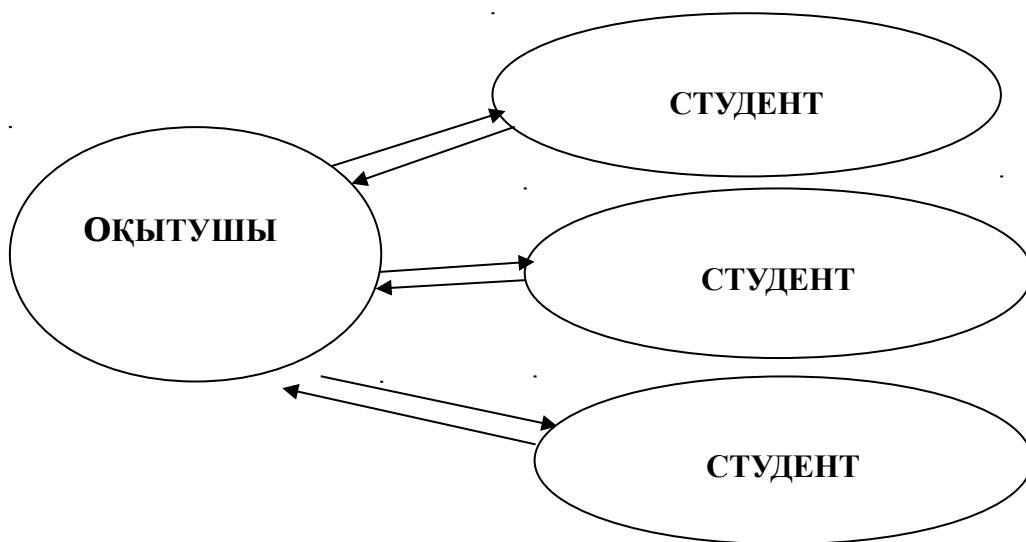

Сурет 2. Белсенді оқытудағы оқытушы- студент қарым-қатынасы

Интерелсенді әдіс. Интербелсенді және белсенді әдістер арасында ұқсастық болғанымен, олардың өзара ерекшеліктері де бар.

Интербелсенді («Inter» - өзара, «act» - әрекет) – үнемі біреумен әрекеттестікте, диалог құрып, әңгімелесу үстінде болуы тиіс. Басқаша айтқанда, белсенді әдіске қарағанда студент тек оқытушымен ғана емес, бір-бірімен кең көлемде әрекеттестікте болулары шарт және оның белсенділігі басымдылыққа ие. Ал оқытушы - сабақтың мақсатына жету жолында оларға бағыт беруші. Сонымен қатар, студентті белсенді әрекетке жұмылдырып, оқу материалын өз беттерімен меңгеруге жетелеп отыратын өзара белсенді жаттығулар мен тапсырмаларды әзірлейді. Интербелсенді сабақтың негізін өзара белсенділікке жұмылдыратын әдіс-тәсілдер құрайды. Студенттер жаңа тақырыпты да өздері меңгереді. Интербелсенді әдістер арқылы студенттер оқу материалын жылдам меңгереді, естеріне сақтауға да тиімді. Сондықтан да инновациялық оқытудың негізі интербелсенді әдістерде жатыр.

«Қалай оқыту керек?» дейтін дәстүрлі дидактикалық сұрақ заңды түрде оқыту әдісінің категориясын шығарады. Әдіс жоспарланған мақсат пен соңғы нәтиженің арасын байланыстыратын оқу үдерісінің өзегі болып табылады. Оның жүйедегі айқындаушы рөлін «мақсат – мазмұн – форма – оқыту әдісінің құралдары» көрсетеді.

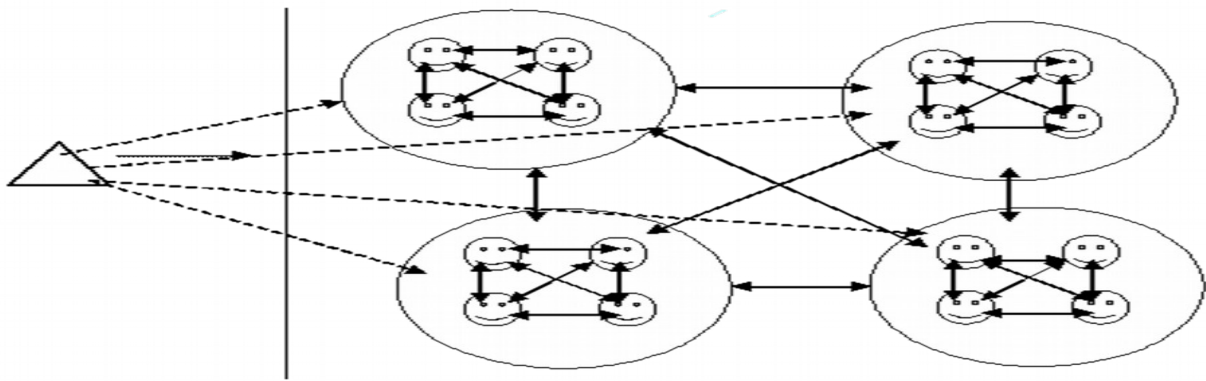

Сурет 3 . Интербелсенді оқытудағы қарым-қатынастың жүзеге асуы

1. ӘДІС, ТӘСІЛ, СТРАТЕГИЯ АРАҚАТЫНАСЫ

Жалпы зерттеу құралдарына түрлі процедуралар, әдістер, тәсілдер, әдістемелер, жүйелер мен әдіснамалар кіреді. Бұл түсініктер төмендегі логикалық қатарды құрайды.

Әдістеме – бір немесе бірнеше әдістер жиынтығына негізделген зерттеу жолдары, немесе олардың жиынтығына негізделген әдістер.

Әдіснама - зерттеу әдістері, жүйелері мен методтары жөніндегі білімнің жиынтығы.

Жүйе – күрделі құбылыстар мен үдерістерді зерттеу үшін қажетті техникалық құралдар мен әдістердің жиынтығы.

Әдіс - зерттеу барысында белгілі бір қорытынды алуға бағытталған, бір немесе бірнеше математикалық, немесе логикалық операциялардың теорияға немесе іс-тәжірибеге негізделген түрі.

*Әдіс (гректің *metodos*)* деген сөзінен алынған, табиғат құбылысын және әлеуметтік өмірдің жағдайын зерттеу немесе таным жолы, құбылыстарды оқып білу жолдарын, әдіснамалық теория танымы мен шындықты зерттейтін тәсіл. Философия әдісті белгілі түрде іс-әрекетті ретке келтіретін, мақсатқа жету тәсілі ретінде қарастырады. Тұтастай алғанда, әдіс - іс-тәжірибелік және теориялық әрекеттерді шынайы меңгеруге бағытталған нақты міндеттерді шешудегі операциялардың, бірдей тәсілдердің жиынтығы. Педагогтер оқыту әдісі туралы түсінікті әртүрлі етіп дәлелдеді. Біреулері оны «танымды басқаға беру әдісі» (Д.И.Тихомиров) немесе оқытушының іс-әрекеті мен әдіс-тәсілі (Н.В.Ельницкий) деп қарастырса, С.А.Ананьев оқыту әдісін «білім беру тәсілдерінің үйлесімді жиынтығы» деп көрсетеді. Оқу-танымдық іс-әрекетіне сәйкес оқыту әдісі құбылыстың мәнін танып білудегі әдіс-тәсіл ретінде қарастырылады. Осы түсініктерді негізге ала отырып, оқыту әдісі – бұл студент пен оқытушы арасындағы жүйелі, өзара байланысқан білім мазмұнын меңгеруге арналған іс-әрекет жиынтығы деуге болады.

Әдіс (метод) дегеніз - әр ғылымның тек өзіне ғана тән арнаулы зерттеу жолы, амалы, яғни ол әр ғылымның өз нысанын теориялық тұрғыдан зерттеуде қолданылатын амал-тәсілдердің жиынтығы. Мысалы, биология ғылымында – биологиялық әдіс, тіл ғылымында –структуралық әдіс деген сияқты.

Әдіс белгілі дәрежеде, әдіснамаға тәуелді, соған бағынады. Әдіснама дүниедегі алуан түрлі құбылыстарды ғылыми тұрғыдан танып-білудің жалпы ұстанымдарын белгілейді. Әрбір ғылым өз нысанын зерттеуде қандай әдіс қолданса да, оны ортақ әдіснамалық ұстанымға бағындырады.

Оқыту әдістері – тарихи категория, олар білім беру мазмұны мен мақсатының ауысуына байланысты өзгереді. Оқыту әдісінің маңызды белгісі – дидактикалық мүмкіндіктер. Егер осы тәсілмен жоқ дегенде бір дидактикалық мәселені шешетін болсақ, мұның өзі оқыту әдістемесі. Егер іс-әрекет әдісі қосымша болатын болса, онда біз тәсілмен жұмыс істейміз.

Сонымен әдіс – қойылған мақсатқа жетудің жоспары. Ол жоспар зерттеудегі әрекеттерді үйлестіреді, бір жүйеге түсіреді. Кез келген жоспар қойылған мақсатқа жетуде бірнеше кезеңдерден, әрекеттердің бірізділігінен тұрады. Басқаша айтқанда әдіс – зерттеудің, танымның жалпы қағидаларына негізделген бірізді кезеңдердің жиынтығы. Кез келген зерттеу нысаны мен зерттеу әдісі арасында біржақты байланыс бар.

Тәсіл – ол бір әдістің ішіндегі одан гөрі ұсақ, одан гөрі нақтылау болып келген іс жүргізу амалы. Тәсіл қажетті материалды қалай жинауды, қалай екшеп сұрыптауды, қалай топтап жіктеуді айқындап береді. Бұл жағынан алғанда тәсіл әдістің көмекші құралы қызметін атқарады. Ол зерттеушінің зерттеу материалын қарастырудағы нақты іс-әрекеті. Бұл соңғы мақсатқа жету үшін қолданған тәжірибелік амал. Зерттеуші өзінің алдына қойған мақсатына жету үшін белгілі бір зерттеу әдісін, немесе әдістерін таңдап алады. Содан кейін қажетті материалды жинап алғаннан кейін оны сұрыптап, жүйеге келтірудің амал-тәсілдерін іздестіреді. Осындай зерттеудің амалдары мен жолдары зерттеудің тәсілі болып табылады. Тәсіл әдістен туындайды. Ол – зерттеушінің мақсатына жету үшін қолданған құралы. Тәсіл мен әдіс бір бірімен тығыз байланысты.

Оқыту тәсілі -әдіс элементі, оның құрама бөлігі, әдістің көлемі бойынша кішігірім, құрылымы бойынша жай болатын болса, онда әдісті және әдіс модификациясын орындау жолындағы өзгеше қадам болып табылады. Әдіс пен тәсіл арасында өзара ауыспалық байқалады. Беріліп отырған пәннің мазмұнына қарай әдіс тәсілге, тәсіл әдіске айналуы мүмкін.

Негізінде әдіс те, тәсіл де - нәтижесінде білім, шеберлік пен дағды берілетін оқытушы мен білім алушы арасындағы өзара әрекет. Айырмашылығы: тәсіл – бір ғана нақты білім, шеберлік, дағдыны қалыптастыру үшін қолданылатын, қысқа мерзімді амал. Ал әдіс — бірнеше тәсілдерді біріктіріп, көптеген кезеңдерден тұратын ұзақ үдеріс. Сол себепті де оқыту тәсілі әдістің құрамдас бөлігі ретінде қарастырылады.

Стратегия – көпмағыналы түсінік. Бұл термин көбінесе күрделі міндетті орындауға жету тәсілі ретінде қарастырылады, жалпы мақсатқа жету үшін басшылық ету өнері.

«Стратегия» түсінігі ежелгі Грецияда соғыс жүргізу өнері, сол туралы ғылым ретінде пайда болып, қалыптысқан. Кейіннен ол сөздің мағынасы кеңейе

келе, қазіргі кезде іс жүргізудің ойластырылған жоспары ретінде қолданылып жүр. Ол көбінесе іс-тәжірибелік қызмет саласына қатысты айтылады.

Стратегия – барлық ресурстарды үйлестіру жолымен ұзақ мерзімді мақсатқа жету үшін қажет болатын әрекет моделі.

Соңғы кездері әдістеме саласында әдіс-тәсілдердің баламасы ретінде қолданылып жүр, дегенмен, олардың айырмашылықтарын білген жөн.

Оқытудың интербелсенді және белсенді әдістері бойынша оқыту мен оқу үдерісіне оқытушы мен білім алушы бірдей деңгейде қатысады. Білім алушылардың өздері сабақты оқытушымен бірге құрастырып шығады, мақсатқа, нәтижеге бірге жетеді. Оқытудың белсенді әдістерін ХХІ ғасыр жаңалығы ретінде танудың қажеті жоқ. Себебі ол мәселе Я. Коменский, И. Песталоцци, А. Дистервег, Г. Гегель, Ж. Руссо, Д. Дьюи еңбектерінен көрініс табатыны бәрімізге белгілі.

Интерактивті әдістерді қолдануда кейбір ережелерді есте сақтау қажет:

☺ Бірінші ереже. Жұмысқа білім алушылар толығымен қатысуы керек.

☺ Екінші ереже. Қатысушыларды психологиялық тұрғыдан дайындау, сабақ барысында сергіту сәті, білім алушыларды белсенділігі үшін марапаттау, өзін-өзі көрсетуіне мүмкіндік тудыру.

☺ Үшінші ереже. Кабинет талапқа сай болуы қажет.

☺ Төртінші ереже. Жұмыс орнына назар аудару қажет. Оқу орны ыңғайлы және жайлы болуы тиіс. Студент өз пікірін, көзқарасын білдіріп, дәлелдеп беруге мүмкіндік жасалуы керек.

☺ Бесінші ереже. Оқу барысында процедураға және регламентке назар аударған жөн. Мысалы, белгіленген уақыттан асып кетпеу, бөгде кісінің пікірін сыйлау, сөзді бөлмеу, оның ар-ожданын сыйлау.

☺ Алтыншы ереже. Студенттерді проблема шешу барысында шағын топтарға біріктіруге мұқият қарау.

Интерактивтік әдістеме өзара қарым-қатынастың мол ауқымын қамтиды. Дегенмен, әдістемелік амал қандай болса да, студенттердің өздерінің өмірлік тәжірибелері білім берудің негізгі көзі саналады. Оқу үдерісінің барысында мынадай қарым-қатынасқа түседі:

☺ оқытушымен (студенттер оқытушының сұрағына жауап берген кезде);

☺ өзге білім алушымен (бірге жұмыс істеу барысында)

☺ шағын топтармен (3-5 қатысушымен);

☺ тұтас топпен (көбіне пікірталас, барлығы әлдебір мәселені талқылау барысында);

☺ студенттер тобымен және халықпен (топ әлеуметтік сауалнама жүргізетін болса);

☺ кейбір техника түрлерімен (мысалға, компьютермен).

Оқытудың белсенді әдістерінің сипаты:

- ☺ ойлау қабілетінің белсенденуі, қатысушы белсенді болуға міндетті;
- ☺ қатысушының белсенділігі эпизодтық қана емес, оқу үдерісінің өн бойында сақталады, яғни бір ғана тапсырманы орындауда ғана көрінбей, сабақ соңына дейін толық қатысады;
- ☺ мақсатқа жету үшін өз бетімен шешім қабылдауға мүмкіндік беріледі;
- ☺ оқуға деген уәжі болады.



2. ТАҚЫРЫПТЫ АШУҒА АРНАЛҒАН ӘДІС-ТӘСІЛДЕР

Бүгінгі таңда білім беру парадигмасының өзгеруіне байланысты дайын ақпаратты баяндаудан гөрі сын тұрғысынан ойлауға жетелейтін тапсырмалар арқылы сабақ тақырыбын анықтату тиімді. Сол себепті түрлі интербелсенді әдіс-тәсілдер негізінде ой тастай отырып, білім алушылардың қызығушылығын арттырып, тақырыпты, сабақта қарастырылатын мәселелерді өздеріне анықтатуға болады. Өздерінің болжамдарын сабақ соңында сұрап, қаншалықты сәйкес келгенін айттыру да белсенділікті, қызығушылықты арттырады.

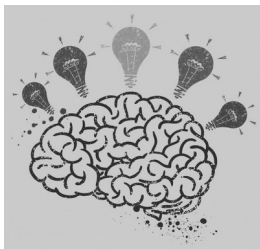

Миға шабуыл. Ми штурмы (дельфи)

қол

қозғау салу мақсатын көздеген еді.

Бұл әдістің негізгі міндеттері:

- ☺ мүмкіндігінше көп идеяларды жинақтау;
- ☺ ғылыми немесе оқуға қатысты мәселелерді шешу;
- ☺ студенттердің шығармашылық ойлауын дамыту;
- ☺ ынтымақтастықты арттыру.

Миға шабуыл – топ мүшелерінің белгілі бір тақырып бойынша белсенді жұмыс істей отырып, соған қатысты айтылған идеяларын өз ішінде талқылап, ортақ келісімге келгендерін негіздеп жазып ұсыну әрекеті. Бұл әрекет жүргізуші тарапынан нақты белгіленген уақыт көлемінде орындалуы шарт. Әсіресе жаңа тақырып өтер алдында қолданған тиімді. Тақырыпты атап, соған байланысты қандай ақпарат білетінін, нендей ұсыныс, идея айта алатындарын сұрауға болады. Осылай сұрау арқылы тақырыпқа байланысты нені білетіндерін, нені білмейтіндерін анықтап алуда тиімді. Сосын барып олар үшін тың ақпараттан бастап мәлімет беруге қолайлы болады. Ал білетін мәселені қайта қайталаудың қажеті болмас.

«Миға шабуыл» әдісін қолдану ережелері:

☺ миға шабуыл барысында идеяларды сынамаңыз, бағаламаңыз, талқыламаңыз және қорғамаңыз. Топ ішіндегі жұмыс барысында Сіз тек: «Бұл керемет идея екен?», деп қана айта аласыз, ал жеке-дара жұмыс жасағанда өз-

өзіңізге тым сыни көзбен қарамаңыз. Өзіңізді-өзіңіз сынауыңыз креативтікпен жанаспайды әрі жолыңызда түрлі кедергілер келтіреді;

☺ топ мүшелері мейлі ол қандай болсын, әйтеуір ойларына келген кез келген идеялардың, шешімдердің, мысалдардың барлығын ортаға тастауы қажет. Әрбір идея толық айтылуы тиіс. Келесі кезеңде жаңа идеяларды ойлап тапқанша, айтылғандарды електен өткізіп, ішінен ең ақылға сыйымдысын таңдау оңай болады;

☺ бұл кезеңде идеялардың сапасынан гөрі санының көп болуына назар аударылады. Идеялар саны көп болған сайын, олардың ішінен ең орынды болады дегендеріне сенімділік те арта түседі. Егер жеке-дара жұмыс жасаған болсаңыз, өз ой-пікірлеріңізді қағазға түртіп жазып отырыңыз;

☺ айтылғандардың ішінен енді өзге жаңа идеяларды ажыратып аласыз. Оларға түсінік беру мен түзетулер енгізуде шығармашылық шабыт қажет. Топ мүшелерінің қай қайсысы да идеяларды жетілдіруге, басқа нұсқаларын ұсынуға құқылы. Сондықтан қолыңызда бар идеяларды тағы бір екшеп қарау артық болмайды, мүмкін олар тағы да бір жаңа идеялардың тууына алғышарт қалыптастыруы ғажап емес.

Кезеңдері:

☺ мақсатты анықтау (сізді не қызықтырады: көпшілік алдындағы сөздің идеялары ма, әлде белгілі бір мәселені шешу қамтыла ма, әлде тақырып па?...);

☺ қатысушыларды өз идеяларын айтуға үндеу (көпшілікпен жұмыс жағдайында әр қатысушы кезекпен бір идеядан ұсынуы керек, ал топтық жұмыста әр топтан бірнеше идея қатар ұсынылады);

☺ әрбір идеяны тақтаға (флипчартқа) жазып отыру;

☺ басқалардың идеяларын жетілдіру мақсатында қолдану;

☺ идеялардың бірін-бірі қайталамайтындай анық әрі дұрыс құрастырылуын, қайталанбауын қадағалау;

☺ идеяларды жіктеп, жинақтап топтастыру.

«Миға шабуыл» соңында жеке адам немесе топтар айтылған ойлардан жалпы қорытынды жасау үшін үдерістің нәтижесін қарастырады. Бұл әдіс даулы мәселелерді талқылау, пікірталасқа қатысуға онша сенімді емес қатысушыларды ынталандыру, қысқа мерзім ішінде идеяны көптеп жинау, аудиторияның тақырып бойынша білімін анықтауда тиімді.

Кроссенс



Кроссенс – ағылшын тілінен аударғанда inter – «арасы»; акт – «әрекет» дегенді білдіреді. Сонымен

«кроссенс» сөзі «мағыналардың қиылысуы», «пайымдаулар қиылысы» дегенді білдіреді. Осы атаумен аталатын әдісті жазушы, педагог, математик Сергей Федин мен техника ғылымдарының докторы, суретші және философ Владимир Бусленко ойлап тапқан. Авторлар бұл әдісті «сөздер қиылысы» деген мағына беретін «кроссворд» сөзінің баламасы ретінде алған және алғаш рет 2002 жылы «Наука и жизнь» журналында жариялаған.

Кроссенс – кескіндер мен суреттердің өзара байланысы арқылы құрылған ассоциациялық тізбек, біртұтас әңгіме. Тоғыз сурет тор көздерге орналастырылады. Олардың әрқайсысы алдыңғы және өзінен кейін тұрған суреттермен логикалық байланыста болады, ал ортасындағысы мағынасы жағынан барлығын бір арнаға тоғыстырады. Суреттердің өзара байланысы мағынасы жағынан оқиғаның, құбылыстың даму эволюциясын білдіруі мүмкін.

Кроссенсті жоғарыдан төмен және солдан оңға қарай оқу керек, сосын алға жылжи отырып, ортасындағы: 5-тор көзде тұрған суретпен аяқтау қажет. Оқыған кезде қайсы суреттің мағынасы түсінікті содан бастап шеше беруге болады. Әдетте тор көздердегі байланыс былайша құрылады: 1-2, 2-3, 3-6, 6-9, 9-8, 8-7, 7-4, 4-1, сондай-ақ, орталық тор көзбен мына тор көздер байланысуы ықтимал: 2-5, 6-5, 8-5 және 4-5.

Кроссенстің сабақта қолданылуы:

☺ жаңа материалды оқып үйренуде: сабақ тақырыбын анықтауда, жағдаятты шешуде;

☺ оқу материалын бекіту, қорытындылауда;

☺ шығармашылық жұмыс берілгенде.

Кроссенс құру алгоритмі:

☺ тақырыпты, жалпы идеяны анықтау;

☺ идея мағынасын ашатын суреттерді іздеу, іріктеу;

☺ идеяға, тақырыпқа қатысты 9 элементті көрсету;

☺ элементтер арасындағы байланысты табу, реттілігін анықтау;

☺ бір элементке негізгі –орталық ойды шоғырландыру;

☺ әр элементтің ерекше белгілерін танып білу.

«Адам дамуы» тақырыбындағы кроссенс



- 1 – тіршіліктің бастауы -жасуша;
- 2 – кез келген тіршілік иесі сияқты адам да жасушалардан құралған;
- 3 – адам дамуы сулы ортадан басталады;
- 4 – эволюция идеясын ағылшын ғалымы Ч. Дарвин негіздеп берген;
- 5 – Ч. Дарвин еңбегінің бірі – «Адамның пайда болуы»;
- 6 – Ч. Дарвин өз еңбегінде адамның биологиялық дамуын көрсеткенімен, интеллект жоғары рөлге ие әлеуметтік және мәдени дамуды назардан тыс қалдырған;
- 7 – интеллект дамуы арқылы тәжірибе қалыптасып, келесі ұрпаққа беріліп отырады;
- 8 – адам дамуын жайқалған, жеміс беріп тұрған ағашпен теңеуге болады;
- 9 – «ағаш жемісі», яғни адам білімі Леонардо да Винчи Витрувианский суретінде белгіленген үйлесімділікке, экологиялық тепе-теңдікке әкеледі.

Терминдер арқылы болжау



Студенттердің білім деңгейі жеткілікті бола тұра, өз білгендерін қажетті дәрежеде көрсетіп, басқалармен бөлісуге келгенде күткен нәтижеге қол жеткізе бермейді. Оның негізінде өз жауаптарын дұрыс құра білмеуі, қажетті терминдер мен ұғымдарды орынды қолдана алмауы жатыр. Сол себепті де тақырыпта

кездесетін терминдерге назар аудартып, оны өз жауаптарында орынды қолдана білуге баулып отырған жөн.

Терминдер арқылы болжау - студенттердің оқығалы отырған мәтіндерін болжауға итермелеуге бағытталған тәсіл.

1-қадам. Мәтіннен қандай да бір жолмен байланыстыратын 4-5 сөз таңдап алу.

2-қадам. Өз беттерімен ойлануға уақыт беру, жұптарымен өз әңгімелерін құру.

3-қадам. Дәріс оқылып немесе тақырып түсіндіріліп біткен соң студенттер жасаған болжамдары, яғни құрған әңгімелерімен сәйкестігін салыстыру.

Шағын дәрістер

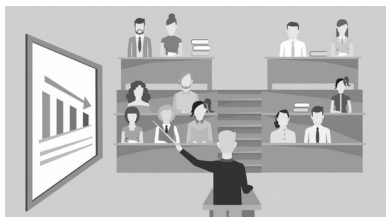

Дәріс – оқу материалының логикалық тұрғыдан бірізділік қағидатына құрыла отырып, жүйелі, терең және нақты берілуі. Оның мақсаты білім алушыларға

тақырып бойынша ақпарат беріп қана қою емес, танымның іргелі мәселелерін меңгерту, ойлаудың жаңа көкжиегін көрсету болып табылады. Оқу үдерісінде дәрістің атқарар міндеті көп, атап айтатын болсақ, әдіснамалық, ұйымдастырушылық, ақпараттық, тәрбиелік, танымдық, т.б. Білім алуды ұйымдастырудың басқа түрлері: семинар, зертханалық жұмыстар, курстық жұмыстар, сынақ, емтиханның барлығы да дәріспен тікелей байланысты.

Сол себепті де шағын дәрістер теориялық материалды ұсынудың тиімді түрінің бірі болып табылады. Оны өткізуде мына мәселелер ескерілуі шарт:

☺ Оны бастар алдында талқыланатын тақырыппен байланысты, миға шабуылды немесе рөлдік ойынды өткізу қажет, бұл қатысушылар үшін оның маңызын арттырады, оларды ақпараттандыру дәрежесі мен тақырыпқа қатынасын анықтайды.

☺ Материал қатысушылар үшін ұғынықты тілде мазмұндалады. Әрбір терминге анықтама беру қажет. Теорияны «жалпыдан жекеге» қағидаты бойынша түсіндірген дұрыс. Келесі сұраққа көшер алдында айтылғандардың бәрін жинақтау және сізді дұрыс түсінгендеріне көз жеткізу керек.

☺ Сенімді дереккөздерге сүйену маңызды және айтылғандардың бәрін сіз ойлап таппағаныңызға, оны осы саладағы мамандар зерттеп және сипаттағанына назар аударту абзал. Сосын қатысушыларда пайда болған

барлық сұрақты талқылау керек, аталған ақпаратты тәжірибеде қалай қолдануға болады және мұны қандай нәтижемен жүргізу керек, соны сұраған абзал.

☉ Шағын дәрістерді интерактивті режимде өткізу реті: қандай да бір ақпаратты хабарлар алдында оқытушы қатысушылардан олардың бұл туралы не білетінін сұрайды; қандай да бір бекітуді ұсынғаннан кейін бұл мәселе бойынша қатысушылардың ой-пікірін талқылауға ұсыныс жасайды.

Мысалы:

- Ал сіз қалай ойлайсыз?
- Сіз мұны қалай істеуді ұсынасыз? т.б.

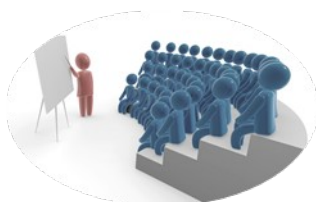

Кең ауқымды дәріс

«Дәріс» сөзі латын тілінен аударғанда «оқу» («чтение») дегенді білдіреді. Дәріс оқу өз бастауын ортағасырлық университеттерден алады. Бүгінде дәрістің түрлері көп. Олар: кіріспе дәріс, ақпараттық дәріс, шолу дәрісі, проблемалық дәріс, дәріс-конференция, т.б. Енді сол дәстүрлі дәрістерді білім алушылардың танымдық қабілетін белсенді жұмысқа жұмылдыру мақсатында пайдаланып, интербелсенді әдістің түріне айналдыруға да болады.

Дәрісті 6-15 минуттік бірнеше бөлімге бөліп, олардың арасындағы үзілістерді (2-5 минут) студенттердің жаңа ақпарат жайлы ойлану, пікірлесу, талқылау сияқты белсенді әрекеттерімен толықтыратын дәріс оқу тәсілі. Бұл да - тақырыпты өз беттерімен меңгеруге, ол бойынша болжам жасауға, не туралы ақпарат алатындарын негіздеуге бағытталған әдіс.

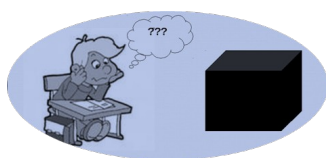

Қара жәшік

«Қара жәшік» - ұшақ немесе тікұшақ бортында орналасқан, пилоттардың әңгімелерін бастан-аяқ өздігінен жазатын аспап, сенімді қорғалған жинақтаушы құрал. «Қара жәшіктің» түсі қара емес, оны апат орын алған жерден тезірек табу үшін көбінесе қызғылт сары түске бояйды. Сондай-ақ, «қара жәшік» пішіні жағынан жәшікке мүлде келмейді. Көбінесе оны шар түрінде жасайды. Оған себеп дәл осындай пішіндегі дене максималды қысым мен салмаққа төтеп бере алады. Оны жасап шығаруды 1953 жылы аустралиялық Дэвид Уоррен Ұлыбританияда алғаш ұсынған. Ұсынылып отырған әдіс те осы «қара жәшік» қағидасына негізделген. Жасырынған сұрақ, талданатын мәселе де алғашында жасырын болады.

Орындалуы:

1-қадам. Қара жәшік дайындалады.

2-қадам. Қара жәшікке тақырыпқа қатысты сөз немесе сурет жасырынады.

3-қадам. Қара жәшіктегі заттың түрлі белгілері біртіндеп оқылады.

4-қадам. Тақырып анықталады.

Ассоциация



Ассоциация латынның «біріктіру» деген сөзін білдіреді. Ол сезіну, түсіну, ойлау және елестету қабілеттері арқылы екі түрлі танымның өзара байланысы болып табылады. Ассоциация әдісі сөйлеуге үйретеді, тілдік әрекетін белсенді етуде көркем әдебиетте қолданылады. Осы арқылы білім алушылардың ойлау, сезіну, түсіну, дұрыс сөйлеу қабілеттері дамиды.

Сонымен, ассоциация әдісі – зат немесе кейіпкер жайлы жалпы мәлімет жинау. Бұл әдіс берілген мәселе бойынша ой қорытып, тұжырымдап, оны көрініс түрінде көрсетуге мүмкіндік береді. Ассоциация – жалпы мағынасында айнала қоршаған дүниенің үздігін таныту үшін қолданылатын білім алудың көзі. Мысалы: *күз мезгілін* таныту үшін логикалық танымда ең алдымен санаға келетін түсініктер: салқын, жаңбыр, қурайды, сарғаяды, сары жапырақтар, сыртқы жылы киімдер, бұлтты күн, қырман, т.б. Бұлардың барлығы - адамның бас сезім мүшелері арқылы, яғни сенсорлы перспективті қабылдап тануы негізінде санада жинақталған білім көздері, яғни күз мезгіліне берілген ассоциациялар. Орындалуы:

1- қадам. Шеңбер сызып ортасына тақырыптың атын жазу

2- қадам. Дәптерлеріне сол тақырыпта өздері білетін ақпаратты жаздыру

3- қадам. Сол тақырып бойынша жазғандарын талқылау немесе таныстырылым жасау

4- қадам. Тақырып бойынша алынған бүкіл ақпараттың тізімін жасау

5- қадам. Тақырып түсіндірілгенен соң алдыңғы студенттер берген ақпаратпен салыстыру.

Бұл әдіс пікірід ашық, еркін жеткізуге мүмкіндік туғызады.



Борт журналы

«Борт журналы» әдісі оқу және жазу арқылы сын тұрғысынан ойлауды дамыту технологиясы негізінде пайда болған. Жалпы борт журналы - әуе кемелерінің, автокөліктің техникалық жағдайын, ұшу, жүру барысын, бұзылып қалғанын толық тіркеп отыратын құжат. Бұл әдіс те соның үлгісінде жүзеге асырылады. «Борт журналы» сабақтың барлық кезеңдерінде қолданыла береді. Дегенмен, белгілі бір тұжырымдама, қағида, идея талданатын тақырыптарды ашуға қолданған тиімді. Ал терминдер, түсініктер көп кездесетін тақырыптарды басқа әдістер арқылы ашқан дұрыс болар.

5-10 минут оқытушы бүкіл аудиторияға дәріс оқиды. Тыңдаушылар 20 минут ішінде өз «борт журналдарын» толтырады (тәжірибемен байланыстыра отырып, түйінді сөздер, суреттер, т.б. жазады). Бірінші жұпта, сосын топта өз журналдарының мазмұнын талқылайды, бір-бірінің сұрақтарына жауап береді, түсінбеген жағдайларда кеңес алады. Оқытушы бүкіл сыныппен «борт журналдарын» талқылайды, жалпы сұрақтарға жауап береді.

Борт журналының қарапайым үлгісі

№	Тақырып бойынша не білемін?	Тақырып бойынша нені меңгердім?	Кескіндік үлгісі (сурет, сызба, т.б.)

№	Негізгі түсініктер	Түсіндірмесі	Кескіндік үлгісі (сурет, сызба, т.б.)
1.			



Триггерлік суреттер

Әдебиет сабақтарында шығарма сюжетіне байланысты сурет көрсетіледі. Студенттер мазмұндайды. Жаңа сабаққа кіріспе кезінде де осы тәсіл тиімді. Мысалы, қазақ әдебиетінен «Бидай мен қаңбақ» мысалын меңгерткенде, сабақ басында тақтаға егін, баланың, ересек адамның, сұрақ белгісінің суреттері салынады. Не көріп тұрсыңдар?

Мынау кімдер? Ол не туралы сұрап тұр деп ойлайсындар? деген сұрақтар қою арқылы тақырыпқа қызығушылықтарын оятып, шығарманың мазмұнын меңгертудің минимумы орындалады.

Бұл тәсіл үй тапсырмасын тексергенде өте тиімді. Студенттерге үйде оқыған шығармаларының мазмұнын ашатын суреттер салып келу де тапсырылады.

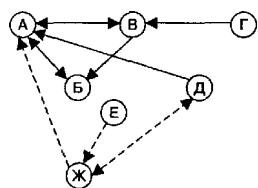

Социограмма

Социограмма (лат. *societas* - қоғам және грек. *gramma* – сызық, жазбаша таңба, шек) - социометрикалық сауал нәтижесін өңдеудің тәсілдері мен амалдары. Оның нәтижесінде социоматрица құруға болады, ал ол назарды шоғырландыруға мүмкіндік беретін көрнекі құрал рөлін атқарады. Соның нәтижесінде неге көңіл аудару қажеттілігі анықталады, жетістіктер де нақты көрінеді.

Міне, осы социограмма тәсілін негізге ала отырып, сабақ басында мынадай жаттығу ұйымдастыруға болады:

- ☺ тақырып немесе қарастырылатын мәселені хабарлау;
- ☺ дәрісхананың бір қабырғасын «ноль пайыз» параметріне, оған параллель қабырғасын «жүз пайызға» сәйкес шартты түрде белгілеу;
- ☺ қатысушылардан тақырып бойынша қай деңгейде тұрғанын, неше пайыз білетінін анықтау үшін 0-100 арасынан бір деңгейді таңдауын өтіну;
- ☺ қатысушылар сызық бойынан өз деңгейлерін танытатын жерді таңдап, соған барып тұрады;
- ☺ 0-50% дейінгі жерді таңдағандарды орындарына отырғызу;
- ☺ 60-100% аралығын таңдағандардан сол тақырыпты топ мүшелеріне түсіндіріп беруін сұрау;
- ☺ тақырып бойынша оқытушы өз толықтыруларын жасайды.

Бұл да - тақырыпқа енгізудің ерекше бір амалы және миға шабуыл жасалады. Қысқа уақыт аралығында білетіндерін ой елегінен өткізіп, рефлексия жасап үлгереді.

3. МӘТІНМЕН ЖҰМЫСҚА АРНАЛҒАН ӘДІС-ТӘСІЛДЕР



Мәтін – өте күрделі тілдік құрылым. Осы құрылымды айқындайтын басты белгілері-жүйелілік және тұтастық. Тұтастық категориясы сол мәтінді ұғынып, мәнін түсінгенде ғана пайда болатын, оның логикалық жағымен тығыз байланыста болса, ал оның жүйелілігі күрделі бірліктерді құрайтын тілдік құралдардың белгілі әдіс-тәсілдер арқылы ұйымдасуынан көрінеді.

Мәтін мазмұнын түсіну, оның ішіндегі негізгі және жанама ойдың бөліну заңдылығын айыра білумен айқындалады. Мәтінді толық және дәл ұғыну оның ішіндегі сөздердің мән-мағынасын түсініп, білуге де байланысты

Мәтін - бұл жалпы белгілі бір тақырып төңірегіндегі біріккен, сабақтастық пен тұтастыққа ие, ақпаратты жеткізетін мазмұнды сөйлемдердің тізбегі. Мәтінді ұғыну үшін оны қабылдауға арналған арнайы тапсырмаларды орындау қажет. Іштей немесе дауыстап оқылған мәтінді тындап отырған адам қандай дәрежеде ұққанын тексеру немесе кездескен түрлі қиындықтарды еңсеруге көмектесетін түрлі сан-алуан тапсырмалар қызмет етеді. Мәтінді меңгерту барысында түрлі әдістер іске қосылады.

Түсіндіру әдісі жаңа тақырыпты түсіндіргенде жиі қолданылады, көбінесе ауызша баяндау негізінде жүзеге асады.

Әңгімелесу – оқытудың диалогтік әдісі, оқытушы білім алушыға мұқият ойластырылған сұрақтарды жүйелі қою арқылы олардың жаңа оқу материалын меңгеруіне жағдай жасап, бұрын оқылған материалдарды қалай меңгергенін тексереді. **Әңгімелесу** - дидактикалық әдістің ескі түрі, оны Сократ шебер қолданған, сондықтан әңгімелесу әдісін Сократ әдісі деп те атайды. Эвристикалық әңгімелесу барысында оқытушы білім алушының білімі мен тәжірибесіне сүйеніп, олардың жаңа білімді түсінуін, қорытынды жасауын жеңілдетеді. Әңгімелесудің нәтижесі көп жағдайда сұрақтардың дұрыс қойылуына байланысты.

Жалпы мәтінді өз бетімен оқыса да, ұжымдық оқу арқылы меңгерсе де оны толық түсінгенін білу үшін арнайы тапсырмалар ұйымдастырылады. Ондай тапсырмалар интербелсенді немесе белсенді әдістер арқылы жүзеге асырылады. Ондай әдістер тақырыптың күрделілік дәрежесіне байланысты және білім алушының білім деңгейіне сай таңдалады. Мәтінді оқыту барысында қолданылатын тапсырмалардың түрлері:

☺ тақырыпты оқып шығып, мәтіннің негізгі мағынасы не туралы екенін айтқызу;

- ☺ мәтіндегі оқиғаның қалай өрбитінін болжату;
- ☺ тақырыптың аты мәтін мазмұнын бере ала ма деген сұрақтар төңірегінде өз ойларын айтқызу;
- ☺ мәтіннің мағыналық жағын ашатын негізгі сөздерді, сөз тіркестерін, т.б. бөліп көрсетуге тапсырма беру;
- ☺ мәтінді оқып шығып, ерекше көрсетілген сөздерге назар аударыңыздарту;
- ☺ мәтіндегі қамтылатын негізгі мәселелерді анықтату;
- ☺ мәтінде не туралы айтылғандығын 2-3 атаулы сөйлем арқылы бергізу.

Оқу материалын меңгеру бірінші кезекте оны оқып, түсінуден басталады. Егер де қиындық туғызатын болса, онда:

☺ таныс емес сөздерді табу мақсатында оқып отырған мәтінді қарап шығу: білім алушыға *аз уақыт ішінде* (3 бетке- 1 минут) таныс емес сөздерді, сөз тіркестерін, ұғымдар мен терминдерді табу тапсырылады. Мұнан кейін олар өз жұбымен сөздердің мағынасы туралы пікір алмаса алады. Егер мағынасы табылмаса, топ болып талқылайды. Бүкіл топ таба алмаса, оқытушы өзі айтып беруі тиіс;

☺ мәтіннің мазмұнын меңгеру үшін алғашқы жасалатын қадам – көз жүгіртіп оқу. Сосын кілтті (маңызды) сөйлемдерді белгілейді. Әдетте ол әр абзац басындағы сөйлемдер болып келеді. Негізгі идеяны топ болып талқылайды;

☺ оқылым әдетте миға шабуыл немесе ой шабуылынан басталуы керек. Ол үшін «мәтінде не туралы айтылуы мүмкін деп ойлайсындар» деген сияқты сұрақтардан басталуы тиіс;

☺ мәтін бойынша миға шабуылдың тағы бір түрі білім алушылардың өздеріне болжам сұрақтарын құрастыртуға болады. Мәтін оқылып болған соң сол сұрақтарға жауап тапқан, таппағандарын тексеруге болады;

Жады үзінді түрінде жұмыс жасайды - нәтижесінде оқылған мәтіннің 85% ұмытылып қалады. Бірақ, есте сақталатын ақпарат көлемін ұлғайтудың бірнеше жолы бар. Ол үшін белсенді оқу тәсілін қолдану керек -*белгілер қою, қызықты немесе пайдалы үзінділерді көрсету, болашақта тереңірек ақпарат іздеу үшін сұрақтар құрастыру*. Кітап бетіне қарындашпен белгі қойып, оқығаннан кейін пікір немесе қысқаша мазмұнын жазса, мәтінді меңгеруде көп көмегін тигізеді, ал ең құнды ақпарат үнемі қолжетімді болады.

Тиімді және белсенді әдістер мәтінді меңгеруге ықпал етеді.



Мәтінді кванттеу (В.С. Аванесов)

Квант-бір заттың ең кішкентай бөлігі

Ғылымға квант термині алғаш рет 1900 жылы ғалым Макс Планктың кванттық теория бойынша алғашқы зерттеу жұмысы арқылы енген. Сәуле арқылы тарайтын немесе жұтылатын бір үлес энергия квант деп аталатындығы белгілі болды, яғни ол - бір бөлінбейтін бөлшег. Бұл әдісті көбінесе ұзақ мәтінді, оқу материалын студентке меңгерту барысында барлық пәндер бойынша қолдануға болады. Оқулықта берілген және меңгеруге әлдеқайда күрделі тақырыптарды түсінікті түрде және студент ұғымына лайықтап, сонымен қатар негізгі ұғымдар мен ережелерді, анықтамаларды түгелдей қамти отырып жеткізуде тиімді болып табылады. Ол үшін, әрине, оқытушыдан табанды еңбекті талап етеді. Мәтінді кванттеу үшін оның негізгі ойын, қажетті ақпараттарды жеткізу басшылыққа алынады. Ұтымдылығы ретінде ұзақ мәтіннің жеңіл меңгерілуін қамтамасыз етуін атауға болады. Кванттеу үшін мына қағидалар сақталуы тиіс:

☉ логикалық аяқталу қағидасы бойынша бүкіл мәтін (шамамен алғанда 6-7 жолдан тұратын) абзацтарға (бөліктерге) бөлінеді;

☉ әр бөліктегі ой ықшамдалып алынады, негізгі идея ғана жеткізіледі. Кейбір жанама мәліметтер, ұзақ түсіндірулерді толық беру шарт емес;

☉ әр абзацқа тақырыпша қойылады;

☉ тірек сөздер абзац басына не оған таяу жазылады, себебі негізгі меңгерілуі тиіс ұғымдар студент назарын бірден аударып тұруы тиіс;

☉ фразалар қарапайым түрде, мейілінше жай сөйлемдер үлгісінде құрылады;

☉ ғылымиланған және сирек кездесетін сөздер мүмкіндігінше аз кездесуі тиіс;

☉ ой абзац ішінде басталып, соның ішінде аяқталады;

☉ білуі тиіс маңызды ой элементтерін міндетті түрде жазу және оны тексеру қажет. Қорыта айтқанда, кванттеуді негізгі ой желісін толық қамти отырып, мәтінді ықшамдап беру деп түсінген жөн.

Кейбір жағдайларда тақырыпты студенттің жетік меңгеруі үшін оның өзіне мәтінді кванттеуге беруге болады. Егер негізгі талаптар сақталса, студент идеяны түсінеді, оқу материалын меңгере алды деуге болады.

«555



» әдісі

меңгеру

Бұл да ұзақ, күрделі мәтінді студенттерге өз беттерімен үшін берілген жағдайда қолдануға тиімді. Ең алдымен оқу материалын толық оқып, түсінгенен кейін маңызды 5 абзац бөлініп алынады. Әр абзацтың идеясын жеткізе алатын бір-бірден 5 сөйлем таңдалады.

Енді әр сөйлемнің өзегі болатын, ойды жеткізетін бір сөз алынады. Сөйтіп, 5 сөз қалады. Осы үдерісті кері айландырып қарасақ, 5 сөз мәтін бөліктерінің атауы, ал 5 сөйлемді тезис деп, 5 абзацты мәтін деп алуға болады.

Бұл әдіс те тақырыптың маңыздысын, негізгі идеясын түсінуге көмектеседі. Осы талаптарды орындай отырып, студент мәтінді толық меңгереді.



«Ең бастысы» әдісі (М. Жанпейісова)

Модульдік оқыту технологиясында оқыта үйрету ойыны ретінде қарастырылып жүрген бұл әдіс те - студенттерді белсенді оқытуға жұмылдырудың тиімді үлгісі. Оның жүзеге асырылу алгоритмі төмендегідей:

- ☉ қағаз бен қарандаш даярланады;
- ☉ мәтін жылдам әрі мұқият, зейін қоя оқылады. Тағы бір қарап өткен соң жарыс басталады;
- ☉ осы мәтіннен оқу материалын сипаттайтын бір ғана сөз таңдалады (гонг);
- ☉ сосын студенттер мәтінді бір сөйлеммен сипаттайды;
- ☉ сол сөздің бір „күпиясын”, яғни, онсыз мәтін мағынасыз болатындай бір ерекшелігін табады;
- ☉ топтар арасында талқылау басталады;
- ☉ сағат тілі бағытымен топтардың жазып алған сөйлемдері бір топтан екіншісіне, сосын үшіншісіне, ... жылжытылады.
- ☉ әр топтың нұсқалары жазылып алынады;
- ☉ ең жақсы нұсқа таңдалып, қорытындыланады;
- ☉ рефлексия жасалып, не үшін сол сөйлем таңдалғаны негізделіп, талданады.

Нәтижесінде: студент мәтіннің негізгі идеясын жете түсінеді, өз ойын дәлелдеп айтып беруге үйренеді, оқу материалы әрі жылдам, әрі жеңіл меңгеріледі.

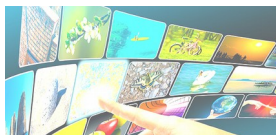

«Мән-мағына» – «Негізгісін таңда» әдісі (М. Жанпейісова)

Кез келген мәтіннің идеясын, негізгі тұжырымын табуға бағытталған әдіс. Мынадай тәртіппен жүзеге асырылады:

- ☉ мәтіннің күрделілік деңгейіне қарай оны оқып шығуға уақыт белгіленеді. Әдетте бір бетті қарап шығуға 1 минут уақыт бөлінеді;

☺ жүргізушінің немесе оқытушының белгісімен студенттер өздері құнды деп есептейтін, мәтіннің негізгі мағынасын құрайтын жолдардың астын қарындашпен сызып қояды;

☺ студенттер аты-жөнін асты сызылған жолдың үстіне жазады;

☺ мәтін шеңбер бойымен жылжиды. Әрқайсысы қарап шығып, алдындағы ойыншыларға бес балдық жүйе бойынша баға қояды. Бұған тек бірнеше секунд қана беріледі;

☺ жүргізушінің белгісімен мәтін көршісіне өтеді;

☺ мәтін бір бағытта ғана жылжи отырып, алғашқы иесіне қайта оралуы тиіс;

☺ ұпайлары есептеледі;

☺ ең көп ұпай жинаған жеңімпаздар анықталады. Ойын аяқталады.

Бұл әдісті топтық, жекелей жұмыстардың бәрінде де қолдана беруге болады. Ең маңыздысы – тақырыпты немесе мәтінді студенттің өз бетімен оқып үйренуіне ықпал ету.



«Тірек белгілер» мәтінді оқу әдісі (М. Жанпейісова)

Ең алдымен мәтін оқылады, студенттер неғұрлым жақсы түсінуге тырысып, конспектілеулері тиіс. Конспектілерде сөздер мен сөйлемдер болмауы керек. Тек қана суреттермен немесе шартты белгілермен беру - басты талап. Мәтінді бөліктермен бейнелеуге де болады.

Сызбаларды кезекпен көрсетіп, түсіндіреді, ал басқалары оны бағалап озық идеяны таңдайды. Бейнелеудің ерекше шешім тапқан бірегейлігі есепке алынады.

Мысалы, «Ат-ер қанаты» деген ойды беру үшін ер адамды және құс қанатын салуға болады, т.с.с. Сөйтіп, тұтас мәтінді беріп шығуға болады.

ИНСӘРТ

«V» «+» «-» «?» «!»

Инсәрт – сын тұрғысынан ойлау технологиясы тәсілдерінің бірі. Ол оқылымның тиімді тәсілдерінің бірінен саналады. Оның авторлары Д. Воган және Т. Эстес сияқты ғалымдар. Кейіннен оны Ч. Темпл, К. Меридит және Д. Стилл жетілдіре отырып, жазу мен оқу арқылы сын тұрғысынан ойлау технологиясына қолдануды ұсынған.

Бұл тәсілдің атауы - оның бастапқы әріптерінен тұратын қысқарған сөз:

I — interactive (интербелсенді).

N — noting (танымдық).

S — system for (жүйе).

E — effective (тиімді болу үшін).

R — reading (оқу немесе оқылым).

T — thinking (ойлану, ой елегінен өткізу).

Аудармасы ағылшын тіліндегі мағынасын нақты бере алмауы да ықтимал. Оның себебі сатылы аудару кезінде еркін аударма әдісі қолданылады да, жалпы мағынасын беру мақсат етіледі. Жалпы алғанда мәтінді тиімді оқу мен жазылымды жүзеге асыру үшін интербелсенді әдіс арқылы таным үдерісін дамытып, сын тұрғысынан ойлануды дамытуды көздейді. Инсертті оқылымда да, жазылым мен тақырыпты талдауда да мақсатқа сай қолдана беруге болады.

Басқаша айтқанда, оқылым кезінде мәтінді белгі қойып оқу. Жаңа білімді меңгеру барысында тақырыпты өз беттерінше оқып үйрену үшін қолданылады. Студент берілген мәтінді мұқият оқи отырып, әр абзац тұсына белгі қойып отырады:

<i>Құс белгісі</i>	v	бұрыннан білемін
<i>Қосу белгісі</i>	+	жаңа ақпарат
<i>Алу белгісі</i>	-	менің ойлағанымға қайшы, келісе алмаймын
<i>Сұрақ белгісі</i>	?	білгім келеді

«Инсерт» әдісін қолданып оқу өте тиімді. Осындай белгілер қойылғанан кейін талқылау жұмыстарын жүргізуге болады. Оқытушы белгілерге қарай әрекет етеді. *Сұрақ белгісі* тұрған абзац бойынша студентке кеңес береді, *алу белгісі* тұрса, пікірін дәлелдеуді сұрайды, т.б.

Сонымен қатар шағын топтардан төрт студент шығып біреуі бұрыннан білетінін, екіншісі жаңадан не білгенін, үшіншісі тағы не білгісі келетінін және келісе алмайтындарымен топта бөлісуге де болады. Бұл да – мәтінді меңгерудің ұтымды жолдарының бірі.

Ескеретін жағдай: мәтіннің өзін белгілемей, оны дәптер шетіндегі сызыққа қарындашпен жүзеге асырған жөн немесе алдын ала дайындалып, шартты белгілер қойылған қағаз қиындыларын қойып отырған да қолайлы.

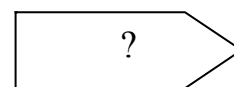
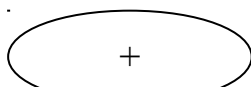

Осындай қағаз қиындыларын үнемі қолдана берсе, әбден машықтанып алады да, ешқандай таңбасыз бірден түсінетін болады.

Мына кестені толтыру арқылы да ИНСЕРТ тәсілін жүзеге асыруға болады:

V	+	—	?
Бұл жерге мәтінде кездескен бұрынан білетін терминдер мен ұғымдар тезис түрінде жазылады.	Мәтінде кездескен, өзі үшін жаңалық болған түсініктер, ұғымдар жазылады.	Мәтін бойынша өз қойлағанына қайшы келетін, алмайтын мәселелер жазылады.	Мәтінді оқу барысында әлде де қайталауды қажет ететін, түсінбеген сұрақтары жазылады.

Мысалы, «Абылай хан - қазақ мемлекетінің тарихындағы аса көрнекті өкіл» тақырыбы бойынша кестені толтыратын болсақ:

V	+	—	?
Абылай хан (шын есімі Әбілмансұр)- 1771-1781 жылдар аралығында билік құрған Қазақ хандығының 18-ші ханы, қазақ мемлекетінің тарихындағы аса көрнекті мемлекет қайраткері	Арғы тегі - Жошы хан бергі бабалары қазақ ордасының негізін салған: Әз-Жәнібек одан соң Еңсегей бойлы ер Есім хан, Салқам Жәңгір хан	Жәңгір қайтыс болып, таққа Тәуке отырғанда Уәлибақы хандыққа өкпелеп, Үргенішті билеген нағашы атасы Қайып ханның қолына барады	Шарышты өлтіргені үшін орта жүздің сұлтаны болған ба?

Орындалуы.

☺ Белгі қойылып мәтін оқылады.

☺ Кесте толтырылады.

☺ Кез келген немесе алдын ала жоспарланған (жауап беруі тиіс) бірнеше білім алушы кестені оқиды. Талқылау жүргізілмейді, тек тезис оқылады.

☺ Мәтін қайталап оқылады (әркім өзі оқуы да, шағын топта оқылуы немесе біреу дауыстап оқып, қалғаны тыңдауы да мүмкін). Оқудың бұл кезеңінде барлық ақпарат ой елегінен өтіп, тереңірек меңгеріле бастайды. Кестедегі тезис толыға түсуі де ықтимал немесе бір бағандағы пікір екіншісіне ауысады. Себебі екінші қайталап оқығанда пікір өзгереді, алдыңғы ойға басқаша көзқарас қалыптасады.

☺ Рефлексия. Сабақтың бұл кезеңінде кестедегі жазбалар талқыланады, бұрынғы білім мен жаңаның арасы анықталады.

Ескерілетін жағдай.

☺ Бұл тәсілді шағын мәтіндерге қолданудан бастаған жөн, себебі таңбаларды біртіндеп еске сақтауға тиімді және жүйелі қолдана отырып, дағдыландырған дұрыс.

☺ Бірден кестені қолданып, тезис жазғызбай-ақ, ауызша сұраған жөн. Өйткені бірден тезисті тұжырымдау күрделірек болады.

☺ Кесте бағанның реті бойынша талданады.

Жұмыс жеке де, жұппен де, шағын топта да жүзеге асырыла береді.

Бағдаршам

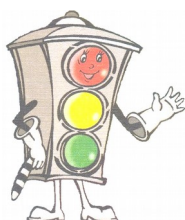

«Бағдаршам» әдісі 2006 жылы 9-10 қарашада Халықаралық Варшава семинарында Балтық теңізі өңіріндегі «Адам саудасының құрбаны болған балаларға кешенді көмек» ретінде ұсынылған. Осы әдіс арқылы төніп тұрған қауіптің деңгейін анықтауға болатыны белгіленген. Жағдаятқа байланысты әртүрлі нұсқада түрлендіріліп қолданыла береді: ақша, білім, денсаулық, өзара қарым-қатынас, т.б. Мысалы, осы о бастағы мақсаты бойынша бала өміріне төніп тұрған қауіп анықталған: *жасыл түс* - қауіп-қатердің аз мөлшерін; *қызыл түс*- қауіп-қатердің орташа деңгейін; *қызыл түс* - қауіп-қатердің жоғары деңгейін білдірген.

Қазіргі кезде білім меңгеру әдістерінің бірі ретінде қолданылып жүр. Инсерт әдісіне біршама ұқсас болып келеді. Онда мәтін белгілер қою арқылы оқылатын болса, *бағдаршам* әдісінде үш түрлі түс қолданылады:

☺ *жасыл түс* – бәрі түсінікті;

☺ *тоқ сары түс* - жартылай түсіндім немесе орта деңгейде;

☺ *қызыл түс* – мүлде түсініксіз.

Мәтін таратылған соң әр студентке жеке немесе шағын топта оқып шығуға нұсқау беріледі. Сосын әр абзацты жоғарыда көрсетілген түстер бойынша белгілеп шығады. Соңында оқытушы солар бойынша жұмыс жасайды, қажетті жерінде көмек көрсете отырып, тақырыпты терең меңгеруге бағыттайды.

Мысалы, «Ақшаның мәні мен пайда болу тарихы» мәтіні бойынша кестені былай толтыруға болады.

Қаралатын мәселе немесе сұрақтар	Жауап нұсқалары		
	Жасыл	Сары	Қызыл
Егер тұтыну құны өз сатып алушысын таппаса немесе қоғам тарапынан мойныдалмаса, онда оны дайындауға кеткен уақыттың рәсуә болғаны, мұндай бұйым тауарлық формаға ие	Мен бұл пікірді толық түсіндім және келісемін	”	

емес, өйткені оның қоғамға қажеті шамалы. Сондықтанда әрбір тауар қажетті тұтыну құнын алу құралы бола отырып, өзінің өндірушісіне қатынасы бойынша айырбас құны ретінде көрінеді			
Латынның сөзі ”пекуние” (ақша) ”пекус” (мал)сөзінен шыққан. “Рупа” (мал) сөзі үнділердің ақша бірлігінің атауы ”рупия” негізінде жатыр. Ежелгі Русьтарда да ақша металл ақшаларға ауысқаннан кейін де ”мал” деген атауға ие болды. Ярослав Мудрый 1018 былай деген: “біздің жинаған малдарымыз: ерлерден 4 кун, старостылардан-10 гривен және боярлардан 18 гривеннен тұрады		«Ежелгі Русьтарда да ақша металл ақшаларға ауысқаннан кейін де ”мал” деген атауға ие болды» <i>Осы фраза бойынша маған әлде де ойлану керек.</i>	
Біртіндеп жалпы құндық эквивалент ролін белгілі бір тауарлар көптеп атқара бастады және осы тауарлар ақша деп аталынды. Құнның жалпы құндық формасы ақша формасына айналды. Тауар айналысының тарихи эволюциялық даму процесінде жалпы құндық эквивалент немесе рәсімделінбеген ақша формасын әртүрлі тауарлар қабылдады.			<i>Мен осы абзацты мүлде түсінген жоқпын. Неге ақша эквиваленті әртүрлі тауарлар болуы керек?</i>

Немесе бұл кестені түрлендіріп былай қолдануға да болады:

Жауап нұсқалары		
Жасыл	Сары	Қызыл
Мен бұл пікірді толық түсіндім және келісемінЕгер тұтыну құны өз сатып алушысын таппаса немесе қоғам тарапынан мойныдалмаса, онда оны дайындауға кеткен уақыттың рәсуә болғаны, мұндай бұйым тауарлық формаға ие	Латынның сөзі ”пекуние” (ақша) ”пекус” (мал)сөзінен шыққан. “Рупа” (мал) сөзі үнділердің ақша бірлігінің атауы ”рупия” негізінде жатыр. Ежелгі Русьтарда да ақша металл ақшаларға ауысқаннан кейін де ”мал” деген атауға ие болды.	Біртіндеп жалпы құндық эквивалент ролін белгілі бір тауарлар көптеп атқара бастады және осы тауарлар ақша деп аталынды. Құнның жалпы құндық формасы ақша формасына айналды. Тауар айналысының тарихи

емес, өйткені оның қоғамға қажеті шамалы. Сондықтанда әрбір тауар қажетті тұтыну құнын алу құралы бола отырып, өзінің өндірушісіне қатынасы бойынша айырбас құны ретінде көрінеді	Ярослав Мудрый 1018 былай деген: “біздің жинаған малдарымыз: ерлерден 4 кун, старостылардан-10 гривен және боярлардан 18 гривеннен тұрады	эволюциялық даму процесінде жалпы құндық эквивалент немесе рәсімделінбеген ақша формасын әртүрлі тауарлар қабылдады.
---	---	--

Әрі қарай «ИНСЕРТ» тәсіліндегідей жалғастыруға болады, яғни мәтін тағы қайталанып оқылады. Бағандағы пікірлер толығы, ауысуы ықтимал. Сосын талдау жұмысы басталады: әрбір бағандағы пікірді неге сол позицияға жазылғанына түсінік беріледі. Қатысушылар құрбылары, оқытушы тарапынан түсініктеме алады немесе ойлана отырып, ақиқатты өзі анықтайды.

Бұл әдісті сабақ мақсатын, тақырыбын ашу кезінде де пайдалануға болады. Ол үшін оқытушы сабақ тақырыбын хабарлап, бірге мақсат қойылған соң *жасыл*, *сары*, *қызыл* қызыл түсті стикер немесе параққа үш түрлі пікір жазуларын ұсынады. *Жасыл* – күтілетін нәтиже, сабақ соңында нені толық меңгеріп шығуы мүмкін. *Сары* – нәтижеге жетуі ықтимал, бірақ әлде де күмән тудыратын мәселе. *Қызыл* – түсінбей қаламын деп қауіптенетін мәселе. Осы парақтарды апарып белгіленген жерге жабыстыруға немесе өздерінде құпия ұстауға болады. Сабақ соңында жеткен нәтижемен салыстырылады.

Сонымен қатар рефлексия түрінде пайдалануға да болады. *Мысалы*, топтық жұмыс кезінде өзін немесе басқа топты, басқа қатысушы әрекетін бағалау үшін: *жасыл*- топтың жемісті жұмыс істеуі үшін барлық мүмкіндігімді пайдаландым; *сары* – бұдан да жақсы жұмыс жасауға болатын еді; *қызыл* – қанағаттанбаймын, барлығын жасап үлгермедім (немесе басқа топқа баға берсе, «үлгермеді»).



Тезис-конспект

Жалпы тезис - ғылыми жұмыстың немесе баяндаманың, т.б. не туралы екендігі бірден айқын болатын қысқаша түсініктеме. Ойды білдіруге негіз болатын тұжырымдар, негіздер.

Тезис – грек тілінен аударғанда «ереже», «пайым», «тұжырым» дегенді білдіретін екінші кезектегі құжат. Себебі ол бірінші кезекте жазылған мақала, кітап т.б. жазылады. Тезис – бұл дәлелдейтін немесе жоққа шығаратын тұжырымдама-пайымдаулар. Тезистің көшірмелерден өзгешелігі, ұсынылатын дәйектерге дәлелдер келтірілуі тиіс.

Тезис-конспект әдісі бойынша әрбір студент алдымен мәтінді оқып танысады. Оған арнайы уақыт белгіленеді. Басты ұғымдар, ережелер, негізгі идеялар бөліп алынып, тезис-конспект жасалады. Бұл жердегі мақсат – студенттің тақырыпты меңгергенін бақылау. Сонымен қатар, түйінді ой, ұғымдарды бөліп қарастыра отырып, есте сақтау жолын жеңілдету. Шағын топта бірлесе орындап, топ ішінде талқылау арқылы да есте ұзақ сақтауға ықпал етуге болады.

Тезистердің бірнеше түрі бар, мәтін ерекшелігіне байланысты соның кез келгенін жаздыруға болады.

Негізгі тезистер- дереккөзінің мазмұнын жалпылайтын басты тұжырымдамалар. Мұндай тезистерден кейбір жағдайда материалдардың мазмұнын тұтастай айқындайтын жеке жазбалар жасалады.

Қарапайым тезистер – бұл басты ой-пайымдаулар, кейде конспект, рефераттың құрамдас бөлігі ретінде енгізіледі. Кез келген еңбекте, оның әрбір бөлімшелерінде қарапайым тезистер көбірек кездеседі. Қарапайым тезистерді еңбектің тұтастай мазмұнының жалпы бағыттылығына қарамастан, оның барлық бөлімшелерінен бөліп алуға болады.

Тезистердің келесі түрі, алдыңғы екеуімен салыстырғанда өзінің құрылысы жағынан күрделі болып келеді. Өйткені мұнда негізгі және қарапайым тезистер қатар қолданылады. Сондықтан оны *күрделі тезистер* деп атайды.

Күрделі тезисте негізгі тезистерден кейін қарапайым тезистер келтіріледі. Бұл оқығанды бекітудің пайдалы және жетілген түрі болып келеді.

Тезистерді тұжырымдамалау нақты және қысқа болуы керек. Онда негіз болатын фактілер мен мысалдар келтірілмейді.

Егер, дайын тезистерді пайдаланған кезде олардың негіздемелері мен дәлелді жақтарын білмесеңіз, онда жалаң қорытындылар шынайы білім алу үшін жеткіліксіз. Дәлелдер тезис жасалып отырған кітапта немесе мақалада беріледі, ал негіздеме мен дәйектерге жазбада сілтеме жасау қажет. Сондықтан әдебиеттермен жұмыс істеген кезде оларда берілетін тақырыпқа қатысты дәлелдік- дәйектеу тұстарына аса мән беру қажет.

Дәйексөз тезистері. Тезистердің бір бөлігі дәйексөз ретінде келтірілуі мүмкін. Мұндай әдісті әртүрлі көзқарастарды салыстыру үшін пікірлеме, аннотация жазғанда қолданады. Сондай-ақ, жасалатын қорытындыларға қатысты аса сақтық қажет болған жағдайда пайдаланылады. Алайда дәйексөз тезистері кейбір жағдайда өте ұзақ болуы мүмкін. Сондықтан оларға жоспар бөлімшелерін жасау керек.

Мысалы, «Абылай хан» атты 2 беттік мәтін тезисін былай беруге болады:

Абылай ханды қазақ елі тарихындағы аса көрнекті мемлекет қайраткері ретінде танимыз. Оның аты қалмақтың бас батыры – Шарышты жеңгенен кейін алты алашқа мәлім болады да, орта жүздің сұлтаны атанады. Кейіннен үш жүздің басын біріктіреді және ұрыстағы барлық өкім соның қолына өтіп, бас қолбасшы ретінде халықтың сүйікті тұлғасына айналады. Сөйтіп, Қазақ мемлекетінің іргетасы нығайып, өркендеуі жолында қажырлы еңбек етеді.

Бұл жерде негізгі мәтінде берілген басты ой, бірізділік сақталған, бірақ, қысқа да нұсқа беріліп тұр.

Тезис жазу да асқан шеберлікті талап етеді. Ол үшін негізгі ойды, жанама пікірлерден айыра білу талап етіледі. Шығармашылық қабілетті, сыни ойлауды шыңдайды.

Шпаргалка



Шпаргалка сөзі поляк тілінен аударғанда *szpargalka* (ескі, жазылған қағаз) дегенді білдіреді. Дегенмен, бұл сөздің шығу тәркіні – латын тілі және *sparganum* — «пеленка/жөргек» дегенді білдіреді (Крылов Г. А. Этимологический словарь русского языка). Сондықтан да шпаргалка қолданатындар қалталарына «бала жөргегін» салып жүретіндерін білгендері абзал.

Сонымен әдісті қолану үшін ең алдымен мәтін таратылып, онымен танысып шығуға нұсқау беріледі. Әр бетті оқуға 1-1,5 минут уақыт бөлінеді. Мәтіннің күрделілігіне байланысты уақытты ұзартуға болады. Әр абзацтан оның түйіні болатын бір сөйлем алынады. Ол жоспар-конспект түрінде көрсетіледі. Жоспар-конспект ауыстырылып, студенттер бір-бірінікін қарап, танысып шығады. Соңынан сұрақтар дайындап, бір-біріне қояды. Шағын топтарда да осылай жаңа тақырыпты талдатуға болады. Бұл жерде де студент топ мүшелерінің көмегімен жаңа оқу материалын өзі меңгереді. *Шпаргалка* деп аталуы да содан, бір-бірінің пікірін өзіндік ой түйю, мәтін негізін түсіну үшін қолданады.

«Мәтін құрау» әдісі



Мына рет бойынша жүзеге асырылады:

- ☺ топ шағын топтарға біріктіріледі;
- ☺ барлық топтарға бірдей мәтін беріледі;
- ☺ мәтінмен танысқан соң сұрақ құрастырылады, әр сұрақ жеке парақшаларға немесе стикерлерге жазылуы тиіс (сұрақ саны алдын ала келісіледі);
- ☺ жазылған сұрақтар оқытушыға тапсырылады;
- ☺ оқытушы барлық сұрақтарды араластырады да, әр топтан бір адам шығып белгілі мөлшерде сұрақтарды алады. Мысалы, бір топ үш сұрақтан не бес сұрақтан алуы мүмкін;

☺ сұрақ бойынша рет-ретімен қалпына келтіріп, мәтін түзеді. Бастапқы оқылған мәтін мазмұны қайта жаңғыртылып, еске түсіріледі. Осылайша жаңа тақырыппен танысады және талқылап талдайды.

Жол шетіндегі түсінік



Мәтінді оқи отырып, әр абзац бойынша жол шетіне бірден түсінік бере кету тапсырылады. Әр түйінді ойдың тұсына белгілі бір мақал-мәтел немесе реплика жазып отыру керек. Олар қызықты және бірден көңіл аударалықтай болуы шарт. Оны қарындашпен немесе басқа түсті қаламмен жазып отыруға болады.

Кейіннен жұмыс келесі топтарға беріліп, бағаланады. Ең үздік жұмыс иесі өз пікірімен бөліседі, не себепті олай жазғанына түсініктеме береді.



Жылдам оқу (М. Жанпейісова)

Студенттерге жаңа мәтін беріледі, ол бұрын таныс болмауы шарт. Әрі қарай мынадай қадамдар жүзеге асырылады:

☺ мәтінді оқығанда көзді сөздің әбір әрпіне емес, әр сөздің ортасына қадай отырып оқу керек;

☺ көз қадағанда оқылған жаққа қайта оралмаған жөн;

☺ оқылған абзац ойша қайталап айтылмайды;

☺ оқи отырып, көзді беттің орта тұсына - жоғарыдан төмен қарай бағытпен жылжыған саусақ бойынша қадап, келесі жолда, абзацта не туралы жазылғанын болжауға тырысу қажет. Егер сәйкес келсе, жол соңына «+» белгісі қойылады. Кімнің «+» белгісі көп болса, сол жеңімпаз атанады.

☺ келесі кезекте кітап бетін жауып, белгілі бір уақыт ішінде онда жазылғанды ойша еске түсіруге нұсқау беріледі;

☺ оқылған мәтінді жұпта бір-біріне айтып түсіндіреді;

☺ жұптар ауысады да, келесі біреумен жұп құрып, тағы түсіндіреді;

☺ кімнің мәтінді жақсы түсінгені анықталады.

Мозайка



Мәтінді оқып шығуға оның күрделілік дәрежесіне сәйкес уақыт беріледі. Танысып болған соң, кітапты жабуға нұсқау беріледі немесе мәтінді жинап алу керек. Әр

студенттің не топтың алдына мәтін бөліктері тасталады. Сол бөліктерді құрастыра отырып, тұтас мәтін жасап шығару тапсырылады. Логикалық бірізділік жүйесімен толық ой шығуы тиіс. Бұдан мәтінді қалай меңгергендері байқалады.



«Қарлы кесек 2» әдісі (М. Жанпейісова)

«Қарлы кесек» әдісінің М. Жанпейісова екі нұсқасын ұсынады. Бірінші нұсқасы оқу материалын талдауға, белгілі бір мәселені талқылауға қолайлы. Ал екінші нұсқасы ұзақ, күрделі мәтінді қысқа уақытта барлық студенттердің түгелдей меңгерулері үшін тиімді. Мәтінді оқудың бұл әдісін жүзеге асыру үшін құрылған шағын топтар мен сол топтардағы студенттердің саны тең болғаны абзал. Атап айтатын болсақ, бес шағын топ болса, әрбіреуіндегі студент саны да бесеу болуы тиіс. Сонымен:

☺ А, В, С, Д, Е жетондарын ала отырып, 5 шағын топқа топтасады;

☺ енді А тобындағы студенттер А1, А2, А3, А4, А5 жетондарын ала отырып, өз нөмірлерін белгілейді. Дәл солай В1,...В5; С1, ...С5; Д1,...Д5; Е1, ...Е5 басқа топтарда да анықталады;

☺ оқытушы үстелдердің үстіне А, В, С, Д, Е деп жазып, бағыттау парағын дайындап қояды, студенттер сол бойынша өз орындарын тауып алады;

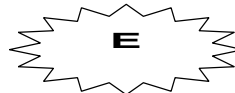
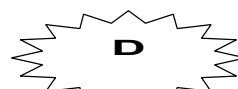
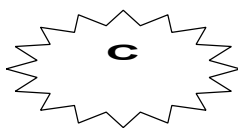

☺ әр топқа мәтіннің бір бөлігі оқуға және оның мазмұнын белгіленген уақыт аралығында меңгеру үшін талқылауға беріледі;

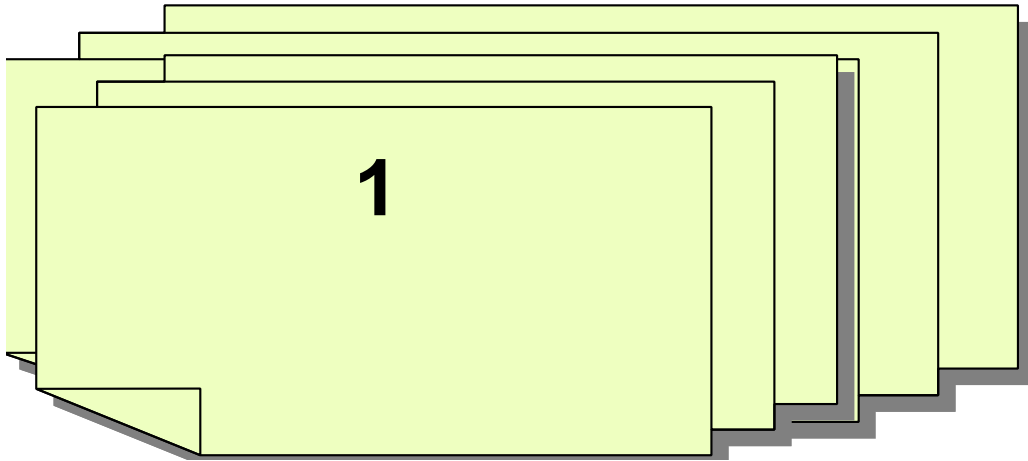

☺ талқылау аяқталған кезде №1 жетондарды алған студенттер бірге жиналады;

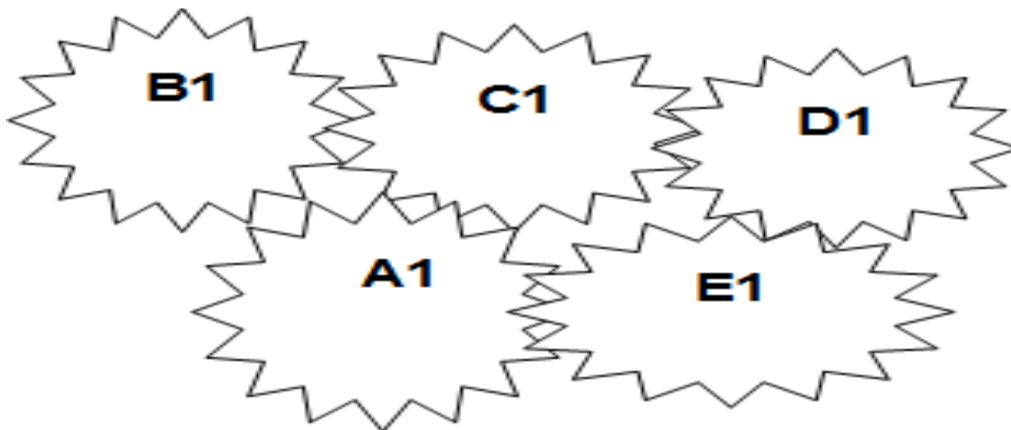

☺ енді әр топтан жиналған студенттер өздері меңгерген мәтін бөлігін бір-біріне әңгімелеп береді, бұл жерде реттілік сақталуы - басты қағида. Атап айтатын болсақ, мәтіннің бірінші бөлігі *A тобына* берілсе, A1 студент бірінші болып баяндайды;

☺ сөйтіп, бір студент өзінен басқа төрт студенттен мәлімет ала отырып, тұтас мәтінді қысқа уақыт аралығында меңгеріп алады;

☺ мәтін барлық топқа түсінікті болғанын тексеру, кері байланыс алу мақсатында әр топтан: *A1, B2, C3, D4, E5* жетон алған студенттерден жаңа бір топ құрып, сұрақтар қою арқылы тексеруге болады. Сонда тұтас үдерістің сипатын бағалауға мүмкіндік туады.



Кемпірқосақ

Негізгі жүзеге асырылу қағидасы «Қарлы кесек» әдісіндегідей, тек әріппен таңбаланған жетондардың орнына түрлі-түсті стикер беріледі. Топтың және ондағы студент санына байланысты кемпірқосақ түстерін алуға болады. Мысалы, 5 топ болса, сәйкесінше топ құрамы 5 студенттен тұрады және 5 түрлі түс алынады. Ол үшін:

☺ бес шағын тоқа құрылады да, берілген мәтін бөлігін оқып, талдауға кіріседі;

☺ топ мүшелерінің алдына белгіленген түстер таратылады: қызыл, тоқ сары, сары, жасыл, көгілдір,...

☺ келесі кезекте әр топтан біркелкі түстер бірігіп, бір топ құрады, кезекпен бір-біріне өздері оқыған мәтін бөліктерін әңгімелеп береді, сөйтіп, өз ақпараттарымен бөліседі,

☺ кейін студенттер жаңа топта не талқылағандарын айту үшін «бастапқы топқа» (кейде оны «үй тобы» деп те атайды) қайта оралады. Бұл одан әрі талқылауға түрткі болады.

Жалпы кемпірқосақ табиғаттың ғажайып құбылысы екенін білеміз. Осы керемет құбылыс туралы қызықты деректер көп. Атап айтатын болсақ, жаңбыр тамшыларынан пайда болған түстерді әркім әртүрлі бұрыштан әрқилы көреді екен, біреуге көрінген түс екінші адамға көрінбеуі ықтимал. Сонымен қатар екі адам бір жерде бір мезгілде бола алмайды және бірі көрген түсті екіншісі көре алмайды, сондықтан да кемпірқосақ туралы түрлі образ қалыптастырады екен адамдар. Сол сияқты бір ғана мазмұндағы оқу материалын білім алушылардың бәрі бір деңгейде қабылдай алмайды, әрқайсысы әрқилы меңгереді, түрліше интерпретация жасайды. Ал пікірлерін ортаға салып, ақпаратпен бөлісе келе, ортақ шешімге келулері ғажап емес. Сондай-ақ, кемпірқосақ шын мәнісінде біз айтып жүрген жеті түстен ғана емес, миллионнан астам түстерден тұрады екен, оның бәрін бірдей көруге адам көзі қабілетсіз. Осы айтқанымыздай, бір ғана мәтіннен немесе тақырыптан бірнеше мәселе тудыруға да, соларды талдау нысанына айналдыруға да болады.



Интерактивті дәріс

Орындалу барысы.

А. Оқытушы әр шағын топқа арнап жаңа тақырып бойынша дәрістің жалпылама мәтінін береді. Студенттер арнайы тапсырмаларды орындайды. Мәтін тәжірибелік жұмысқа арналған және нақты болуы қажет.

В. Студенттер топ ішінде бір-біріне көмектесе отырып, дәрістің мағынасын түсінеді. Олар өздеріне түсініксіз болған жағдайларға байланысты

бір-біріне сұрақтар қоя алады. Оқытушы сұрақтарға ешкім жауап бере алмаған жағдайда ғана көмектеседі.

С. Дәрістің мәтінімен жұмыс жасап болған соң студенттер жекелей тапсырмалар орындайды. Жұмыстың бұл кезеңінде бір-бірінен сұрауға, көмектесуге рұқсат берілмейді, тек жеке тапсырмалармен жұмыс жасайды.

Әдістің басты ерекшелігі жеке тапсырмаларға арналған бағалау жүйесінде болып табылады. Бағалау салыстырмалы түрде қойылады. Студент алдыңғы тапсырмадан қарағанда жоғары ұпай алған кезде ғана топ қоржынына өз үлесін қоса алады. Жоғары ұпай жинаған топ жеңімпаз атанады. Бұл әдіс бойынша студенттер мәтінді өз беттерінше меңгере алады. Интерактивті дәріс деп аталу себебі білім алушылар белсенді жұмыс жасай отырып, өзара бір-бірімен және оқытушымен байланысқа түсіп, өз бетінше білімді меңгеруге бағытталуында.



4. ЖАЗЫЛЫМҒА АРНАЛҒАН ӘДІС- ТӘСІЛДЕР

Мәтінді өз бетімен меңгергеннен кейін ол туралы білім алушыда белгілі бір ой қалыптасуы

тиіс. Оған өзінің көзқарасын білдіре отырып, есінде терең және ұзақ сақталуы үшін жазбаша түрде кері байланыс міндетті түрде жүзеге асуы керек. Сондықтан, жазбаша жұмыс әлдеқайда қызықты және әртүрлі үлгіде болса тиімді болмақ. Бір сарынды жазбадан гөрі түрлі жолмен жүзеге асырылса, шығармашылықтың дамуына, сын тұрғысынан ойлау дағдысының қалыптасуына ықпал етеді. Сабақ сайын әртүрлі әдіс-тәсілдердің қолданылуы ақыл-ой қабілетін де шыңдайды.

Жалпы жазылым 4 дағдының ішінде білім алушының нәтиже көрсететін, оқытушының өнім алатын дағдысы болып табылады. Кейбіреулер табиғатынан шапшаң болады да, тілді игеруде сөйлеуден, тыңдаудан ерекше қабілеттілік танытады. Ал, біреулері қабілеттері бола тұра бетпе-бет сөйлесу мен тыңдауға келгенде қиындықтарға кездесіп жатады, яғни тым жай қабылдайды. Көптеген дереккөздеріне сүйенсек, жазылым дағдысы дәл осындай асықпай ойлап, баяу қимылдайтын білім алушыларға лайықты дағды екендігі көрсетілген. Олар әр сөйлеміне баса мән беріп, ерекше идеяларын жинақтап баяндауға тырысады және бұл істе керемет шеберлік танытады. Алайда, бұл шапшаң жазылымды игеріп алды деген сөз емес. Ең басты нәрсе, осы дағдыны өмірде қолдана алуы. Жазылым жұмысының сәтті шығуы ең алдымен сөздік қордың мол болуына тікелей байланысты. Сөздік қор оқылым арқылы келеді. Бұны мынадай толғамдар арқылы дәлелдеуге болады.

Жазушының көп уақыты оқумен өтеді;

Жазушы бір кітап жазу үшін кітапхананың жарты бөлігін аралайды;

Көп оқитын адам ғана жақсы жаза алады.

Самуэл Джонсон

Жазу құмырашының балшығы секілді пайдаға асқанша бірнеше түзетулерден өтеді.

Walsh

Жазу- біздің ойымызды тілге аударушы.

Byren

Оқытушы жазуды үйретпес бұрын өзіне мына сұрақтарды қойғаны дұрыс екен:

☺ жазу жұмысын жүргізудегі менің мақсатым қандай?

☺ білім алушыдан не туралы жазуды сұрайсыз?

☺ жазылым дағдысын қалай игертуге болады?

☺ жазба жұмыстарын қалай түзетуге болады?

☺ жазуды үйретуде қандай қиындықтар кездесуі мүмкін?

Осы сұрақтарға жауап бергенде ғана жазылым бағытын анықтау мүмкін.

Жазылым дағдысы бойынша мынадай жұмыстарды орындауға болады:

☺ авторға хат;

- ☺ өзіме хат;
- ☺ шағын өлең жолдары;
- ☺ шағын әңгіме;
- ☺ ашықхат (құттықтау);
- ☺ e-mail хаттар;
- ☺ диалогтер;
- ☺ қойылым сценарийлері;
- ☺ жарнамалар;
- ☺ газет-журналдарға мақалалар;
- ☺ пікірлер;
- ☺ оқиғаны аяқтау;
- ☺ эссе.

«Жазылым» термині «жазу» деген мағынаны емес, «жаза білу», «ойыңды басқа біреуге түсінікті болу үшін, қағаз бетінде сауатты жеткізе білу» дегенді білдіреді.

Жазу ойлаудың ең биік шыңы екендігін ескеретін болсақ, өз ойын жеткізу жоғары шеберлікті талап етеді. Сондықтан да көбінесе белгілі бір жүйеге түскен, ойды жеткізудің тиімді әдістері ретінде синквейн, даймонд, диаманта, хайку және штрих сияқты түрлерін атауға болады. Олардың барлығы да қатаң алгоритммен жазылатынымен ерекшеленеді. Сонымен қатар, сергек ой, шебер дағдыны қажет етеді. Тақырыпты терең меңгеруді талап етеді. Төменде жазылым дағдысын қалыптастыратын әдістердің бірнешеуінің сипаттамасы беріліп отыр.



Даймонд

«Даймонд» - ағылшын тілінен аударғанда бриллиант, алмаз. Бұл әдіс екі қарама-қарсы түсініктердің тоғысатын тапсырмаларды орындауда қолданылады. Тағы да айта кететін мәселе білім алушы жауап бергенде өмірлік тәжірибесіне сүйеніп пайымдау жасағаны маңызды. Студенттердің өз пікір, көзқарастарын негіздей білуі, дәлелдеуі, пікірталасқа түсе білуі негізгі мақсат болып табылады.

Даймонд – 7 жолды өлең. Оны жазудың шарты: бірінші және соңғы жолы мағынасы жағынан бір-біріне қарама-қарсы екі зат есімнен тұруы. Жазылу алгоритмі:

- ☺ бірінші жолы - *бір* зат есім;
- ☺ екінші жолы – бірінші жолдағы зат есімнің белгілерін сипаттайтын *екі* сын есім немесе есімше;

- ☺ үшінші жолы – әрекетті білдіретін *үш* етістік немесе көсемше;
- ☺ төртінші ортадағы жолы – *төрт* сөзден тұратын сөйлем, оның екеуі бірінші жолдағы зат есімді сипаттайды, ал екеуі оған қарама-қарсы болуы шарт;
- ☺ бесінші жол – екінші жолға мағынасы қарама-қарсы сөздер;
- ☺ алтыншы жол – үшінші жолға мағынасы жағынан қарсы сөздер;
- ☺ жетінші жол – бірінші жолдағы зат есімге қарама-қарсы сөз.

Мысалы,

Гипербола

Орасан зор, ең үлкен.

Үлкейтеді, көбейтеді, кеңейтеді.

Шексіз алыпты тырнақтай қылады.

Кішірейтеді, азайтады, тарылтады.

Титтей, ең кіші

Литота.

Диаманта



Диаманта жаза отырып, студенттер кез келген ұғымның мағыналық айырмашылығы мен өзара байланысын терең түсіне алады. Оны кез барлық пән бойынша жаздыруға болады.

Ол да белгілі шарттылықты талап ететін, құрылысы жағынан даймондқа ұқсас болып келетін өлең үлгісі,

бірақ ұйқастың сақталуы міндетті емес. Диаманта келесі үлгіде жазылады:

- ☺ бірінші жол – тақырып (зат есім);
- ☺ екінші жол - анықтауыш (екі сын есім);
- ☺ үшінші жол – әрекет (үш есімше);
- ☺ төртінші жол - ассоциация (төрт зат есім);
- ☺ бесінші жол – әрекет (үш есімше);
- ☺ алтыншы жол – анықтама (екі сын есім);
- ☺ жетінші жол – тақырып (зат есім).

Мысалы,

Қожа

Сотқар, ақкөңіл,

Жатқан, армандаған, кешіккен.

Есім, мұғалім, бақа, жиналыс.

Сабақтан кешігетін, шешім қабылдайтын, уәде беретін.

Көңілді, қайсар.

Балалық.

Хайку. Хокку



Хайку - XIV ғасырдан белгілі, жапондық лирикалық поэзияның дәстүрлі жанры. Алғашқы атауы хокку болған, тек XIX ғасырда Масаока Сики атты ақынның ұсынысымен хайку болып өзгерген. Хайку жазатын ақын хайдзин деп аталады.

Өлеңді хайку түрінде жазу біршама күрделі, себебі онда адамның жеке пайымдауы, әсері беріледі.

Сонымен қатар, біршама артықшылығы да бар, атап айтатын болсақ, оны жазуда ұғым мен оған деген эмоциялық көзқарас тамаша үйлесім табады. Ол осы шақпен жазылады, яғни автор жаңа ғана көргені мен естігені жайлы тікелей әсерін жазады. Шағын өлең жолдарында әрбір сөз, әрбір образ есепке алынып отырады, оларға ерекше міндет жүктеліп, мағына беріледі. Аз сөзге көп мағына беру – хайкудің басты міндеті. Ең жақсы жазылған хайку 17 сөзден тұруы керек деген шарт бар, бірақ оны сақтау міндетті емес

Хайкуді жазу алгоритмі:

☺ бірінші жол – «Мен біреуді немесе бірдеңені көрдім»;

☺ екінші жол - қандай?

☺ үшінші жол – қалай?

Мысалы,

Бозторғай

Мен керемет әдемі кішкентай құс көрдім,

Қыста қалықтап ұшып жүрген,

Таңқалып.

Штрих

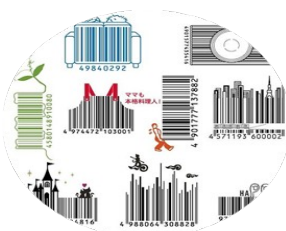

Ойды өлең үлгісінде жеткізудің тағы бір түрін Т.Ю. Сторожева деген оқытушы өз оқушыларымен бірлесе отырып, ойлап тапқан. Оны *штрих* деп атаған. Штрих мынадай үлгіде жазылады:

☺ бірінші жол – 1 зат есім;

☺ екінші жол - 2 сын есім;

☺ үшінші жол – 3 есімше;

☺ төртінші жол – 4 етістік;

☺ бесінші жол - 5 үстеу немесе көсемше;

☺ алтыншы жол – тақырыпқа байланысты салалас немесе сабақтас құрмалас сөйлем.

Мысалы,

Жастық шақ,

Көңілді, әсерлі,

Құмарланған, қызыққан, лапылдаған.

Түрленеді, келеді, таңдандырады, шаттандырады

Тоқтамастан, ұмытпастан, қартаймастан, ойланбастан, шаршамастан,

Көктемде барлық тіршілік иесі ерекше жандана түседі, тіпті шірік томар да көктем күнінің сәулесімен тамаша түрге енеді.

Монофон



«Монофон» термині «*моно*» - бір, «*фон*» - дыбыс деген екі сөзден тұрады. Монофон – барлық сөзі бір дыбыстан басталатын қысқаша әңгіме. Ол қатысым иесінің (сөйлеушінің) сөйлеу стилін қалыптастырып, сөздік қорын байытады. Білім алушылар бір дыбыстан басталатын әңгіме құрастыра отырып, шығармашылық ізденіске ынталанады.

Мысалы: *Қожаның қимылы қатты. Қабағы қатулы. Құрбысына да қалжыңдамайды. Қарны ашты. Қайтадан қақпаға қарады.*

Пирамидаға негізделген тарих

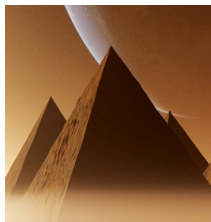

Бұл әдісті әдебиет сабағында қолданған тиімді. Ол мынадай ретпен жүзеге асырылады.

☺ Оқиғаға қатысушы кейіпкер есімі (ол адам, жануар, өсімдік, т.б. болуы мүмкін)

☺ Кейіпкерді сипаттайтын 2 сөз

☺ Оқиға орнын көрсететін 3 сөз

☺ Негізгі мәселені білдіретін 4 сөз

☺ Бірінші оқиға туралы 5 сөз

☺ Екінші оқиға туралы 6 сөз

☺ Оқиға шешімі туралы 7 сөз

Мысалы:

Қожа

Қияли, сотқар

Ауыл мектебінде оқиды
Оның тәртібі - басты мәселе
Мұғалімнің сөмкесіне бақа салып қояды
Сұлтан жайлауға барғанда баланы алдап кетеді
Істеген қылықтарына қатты өкініп, өзіне уәде береді.

Осылайша сыртқы пішіні пирамидаға ұқсас тарих құрастырылады.

Синквейн

(«сі



Синквейн сыртқы пішіні жағынан шыршаға ұқсайды.

Синквейн қатаң алгоритммен жазылады, француз тілінен («ng») аударғанда «бес жолды өлең» дегенді білдіреді. Ол студенттен неғұрлым мәнді ой элементтерін оқу материалынан таба білуге, ой қорытындысын тұжырымды жеткізуге дағдыландырады. Материалды синтездеу тәсілі ретінде қолданылады. Форманың ықшамдығы ақпаратты түйіндеу, ойды бірнеше маңызды сөздермен, кең және

қысқа сөйлемдермен жеткізу қабілетін дамытады. Сонымен қатар:

- ☺ күрделі ақпаратты синтездеу құралы ретінде;
- ☺ білім алушылардың түсінігін бағалау тәсілі ретінде;
- ☺ шығармашылық мәнерді дамыту құралы ретінде пайдалы болуы мүмкін.

Синквейн – білімнің, ассоциацияның, сезімнің шоғырлануы; құбылысқа, оқиғаға, затқа жеке көзқарасын, пікірін білдіру. Онда еркін ойға ерік берілгенімен, белгілі ережеге бағынады.

Оның алгоритмі:

- ☺ бірінші жол – синквейн тақырыбы болатын *кім? не?* деген сұрақтарға жауап беретін, 1 сөз, яғни зат есім;
- ☺ екінші жол - негізгі ойдың сипатын білдіретін, *қандай ?* деген сұраққа жауап беретін 2 сын есім
- ☺ үшінші жол – тақырып аясында әрекетті білдіретін, *не істейді?* деген сұраққа жауап беретін 3 етістік;
- ☺ төртінші жол – тақырып бойынша автор ойын білдіретін, 4 сөзден тұратын фраза;
- ☺ бесінші жол - *кім? не?* деген сұрақтарға жауап беретін, тақырыптың басқаша қырын ашатын, 1 сөзден тұратын зат есім.

Синквейн жаза отырып студент оқу материалын қандай деңгейде меңгергендігін көрсете алады, атап айтатын болсақ:

☉ тақырып мазмұнын білетінін;

☉ қарастырылып отырған құбылыстың, үдерістің, құрылымның, заттың неғұрлым айқын сипатын ерекшелей алады;

☉ алған білімін жаңа міндеттерді шешуге қолдануға үйренеді.

Синквейн жазу нәтижені тез бақылауға мүмкіндік береді. Оны сабақтың барлық кезеңдерінде: миға шабуыл, рефлексия, т.б. қолдана беруге болады.

Мысалы,

Дәрумен

Пайдалы, қажетті

Жейді, қабылдайды, қолданады

Ол – адамның сенімді тірегі.

Қорек.

Мәтін түйіндемесі



Түйіндеме - ойды қысқа да нақты жеткізудің өте ұтымды үлгісі. Әдетте ол көбінесе жұмысқа орналасу кезінде жазылып, онда үміткер туралы барлық мәлімет толық, сонымен қатар жинақы түрде беріледі. Мәтін бойынша түйіндеме жазу да асқан шеберлікті талап етеді. Ол үшін:

☉ мәтіннің авторы, басылып шыққан жылы сияқты негізгі мәлімет анықталады. Егер белгілі бір мәселе төңірегіндегі тақырып болса, еңбекті кімнің зерттегені, жазылған жылы беріледі;

☉ мәтін құрылымы, тақырып және тақырыпша атауы, кіріспе, мазмұны, қорытындысы беріледі;

☉ қосымша мәселе, ақпараттың барлығы алынып тасталады;

☉ негізгі ойды білдіруге қажетті терминдер ғана сақталады;

☉ мәтін жоспары жасалады;

☉ ақпарат жазылады;

☉ түйіндеме мәтіні бастапқы ресурстың 10-20% құрауы тиіс.

Түйіндеме оқу материалының негізгі, ең қажетті бөлігін алып, ойды тұжырымды жеткізуде тиімді.

Жеделхат



Жеделхат – телеграф (телетайп) арқылы берілетін жедел сипатты құжат. Оны кез келген тұлға құрастырып жібере алады. Оның мәтіні қысқа, дәл, ең ұзақ дегенде

300 сөзден аспауы керек. Цифрлар жазбаша түрде беріледі, ешбір түзетулер болмағаны жөн. Жеделхаттар ішкі және халықаралық болып бөлінеді. Ішкі жеделхаттарға мемлекет ішінде жіберіліп қабылданатындар, ал халықаралық жеделхаттарға шет елдерге жіберілген немесе шет елдерден келгендері жатады. Ішкі жеделхаттар “үкіметтік”, “жедел”, “жай” болып үшке бөлінеді. Басқа құжаттар сияқты жеделхаттың да өз реквизиттері болады. Олар: жеделхаттың санаты мен түрі, нөмірі, датасы, жіберілген уақыты, алушының аты мен мекенжайы, мәтін, қол.

Жеделхаттың негізгі мақсаты керекті ақпаратты тез жеткізу болғандықтан, оны қысқа және түсінікті етіп жазу керек. Бірақ сөздерді түсініксіз етіп қысқартып тастаудың қажеті жоқ, түсінікті, стандарт қысқартуларды ғана пайдаланған жөн. Егер жеделхат мақсаты алушыдан ақпарат алу немесе мәселені шешу т.б. болса, онда етістіктерді бұйрық рай тұлғасында беріңіз. Мысалы: “жіберіңіз”, “салып жіберіңіз”, “шешім қабылдаңыз” т.б. Ал жеделхат жауап беру мақсатында жазылса, етістік ашық рай тұлғасында қолданылады. Мысалы: “алдым”, “жеткізілді”, “келеді”, “орындалады”, “барады” т.б.

Сабақ басында, ортасында немесе соңында 10-15 сөзден тұратын тақырып туралы ата-аналарына, құрбыларына немесе өзі таңдаған басқа тұлғаларға жеделхат жазу ұсынылады. Оның мәтінін құруға 2-3 минут уақыт беріледі, содан соң барлығы өз жазғандарын өздері оқиды. Қорытынды жасайды.

Жеделхатты тақырыпты өткенен кейін де жаздыртуға болады. Онда не ұққанын немесе ұқпағанын жаза алады.

Өзіме хат

Начало формы



Хат дегеніміз - біруге жазған хабарлама.

Ол жазу дағдысын дамытуға ықпал етіп, студенттің өзіндік талдау жасауын дамытады. Сабақта не өткені туралы өз-өзіне хат жазу тапсырылады, студент жазбаша түрде талдау жасайды. Сабақты тұтастай ой елегінен өткізеді. Кейде жеке тақырып бойынша берілгенде өзінің нені ұғып, неге көбірек көңіл бөлу керектігін зерделейді. Берілген мәселе бойынша талдау жасайды.

Қазіргі таңда хат жазудың электронды түрі қосылған. Яғни электронды пошта немесе sms хабарламалар да жатады. Соған қоса әртүрлі медиа хаттар суреттер, видеолар да жіберуге болады.

Жалпы хаттың пайда болуы туралы қызықты деректер көп. Алғашында хат қолмен қағазға немесе басқа да заттарға (ағаш бөлікке, теріге) жазған хабарлама деп аталған. Әлемдегі ең үлкен хат пергаменттен жасалған. Оның ұзындығы 10 м, ені 7 метр. Бұл хатты XVI ғасырда персиялық шах түрік сұлтанының ұлы Сүлейменге (Сулейман великолепный) жазған. Қазіргі таңда хат Анкараның этнографиялық мұражайында сақтаулы.

Ең кішкентай хаттың өлшемі 23×36 мм. Бұл хат 1983 жылы Стокгольмнің пошталық мұражайына қойылған екен. Хат бүкіл талаптарға сай мөрленіп, маркасы қойылып, сәйкес тарифпен жазылған, ақшасы 1983 жылы төленген.

Гиннестің рекордтар кітабына сәйкес әлемдегі ең қымбат хат - Линкольннің құлдықты жою туралы хаты. Бұл хат 2008 жылы Нью-Йорк қаласындағы Сотбис аукционында 3,4 миллион долларға сатылған. Сатып алушы жеке америкалық коллекционер.

Әліпби

№	Әріп	Дыбыс	№	Әріп	Дыбыс
1	А	[a]	17	О	[o]
2	Б	[b]	18	Ө	[ø]
3	В	[v]	19	П	[p]
4	Д	[d]	20	Р	[r]
5	Е	[e]	21	Қ	[q]
6	Ж	[ʒ]	22	Р	[r]
7	З	[z]	23	С	[s]
8	И	[i]	24	Ш	[ʃ]
9	Й	[j]	25	Т	[t]
10	К	[k]	26	Т	[t]
11	Қ	[q]	27	У	[u]
12	Ғ	[ɣ]	28	Ұ	[ɯ]
13	Ғ	[ɣ]			
14	Л	[l]			
15	М	[m]			
16	Н	[n]			

Бұл әдіс студенттің ойлау қызметінің дамуына ықпал етеді. Оны жүзеге асыру үшін технологиялық карта қажет. Картаны ватманнан (флипчарт) жасауға болады. Ол үшін ватманның сол жақ бұрышына жоғарыдан төмен қарай маркермен әліпби жазылады. Сонымен қатар түрлі-түсті 2-4 маркер қажет.

Ең алдымен талданатын мәселемен оқытушы студенттерді таныстырады. Ол белгілі бір тақырып, түсінік, термин, анықтама болуы да мүмкін және кез келген пәнге де, әрт іс-шараларға да қолданыла береді. Мысалы, география сабағындағы «Қоршаған орта» тақырыбын алайық. Тақтаға немесе қабырғаға технологиялық карта ілінеді.

Бірінші кезекте студенттерге қарастырылып отырған тақырыптың мағынасын, мәнін ашу ұсынылады (біздің жағдайымызда «қоршаған орта»). Одан кейінгі қадамды студенттер жасауы тиіс. Олар кезекпен келіп, маркермен картаның әрбір жолына әліпбидің әрпіне сәйкес келетін, қарастырылып отырған тақырып мағынасын ашатын сөз жазуы тиіс. Әрбір студенттің бір немесе бірнеше сөз жазуына рұқсат етіледі. Сонымен қатар, орнына барып ойланғанан кейін қайта келіп, ойын жалғастырып жаза беруіне де болады. Жазған сөздерін дауыстап айтып отырады. Технологиялық картамен жұмыс оған барлық студент кем дегенде бір сөз жазып біткенде және әліпбидің барлық әрпі толтырылған кезде тоқтатылады.

Мысалы, «қоршаған орта» түсінігі бойынша технологиялық картаны былай толтыруға болады.

А	Атмосфера, антропогендік фактор, апат, атом
Ә	Әлем, әдемі
Б	Биосфера, биогеоценоз, ботаника, браконьер
В	Вулкан
Г	Гидросфера
Ғ	Ғаламдық
Д	Дағдарыс
Е	Еңбек
Ж	Жасыл, жануарлар, жыртқыш
З	Заманауи, зубр
И	Иерархия
К	Катастрофа, климат, көлік
Қ	Қызыл кітап
Л	Лезде
М	Мониторинг, маңызды
Н	Ноосфера, натуралист
О	Озон
Ө	Өзен, өмір, өзекті, өсу
П	Пайдалы
Р	Рельеф
С	Социум, саяхат, саясат
Т	Техносфера, температура
У	Улану, ушығу
Ф	Фактор, фауна, флора, форма
Х	Химия
Ц	Циркуляция
Ш	Шағын, шығыс
Э	Экология, энергия, эрозия, экожүйе, эволюция
Ю	ЮНЕСКО
Я	Ядро, ядролық жарылыс

Екінші – талдау кезеңінде жазылған сөздердің ішінен тақырыпты ашудағы маңызды деп танылатын үш сөзді таңдау ұсынылады. Сөздердің тұсына қара қарындашпен студент есімдерін оқытушы немесе студенттердің өздері жазып қалдырып отырады. Оқытушы ең көп таңдау түскен сөздерді анықтайды. Таңдап алынған сөз талқыланып отырған мәселе бойынша топтың пікірі ретінде қабылданады. Сөздердің авторлары анықталып, пікірлері тыңдалады немесе сол сөздің тұсында кімнің есімі жазылып тұр, сол қатысушыдан оны таңдау себебі сұралады.

Үшінші – рефлексия кезеңі. Онда студенттер:

☺ тақырып бойынша бастапқы білімдерін, болжамдарын жазады;
☺ талдау кезеңінен кейінгі өз пікірінің өзгергенін немесе өзгеріссіз қалғанын;

☺ егер көзқарасы өзгерсе, оның себебін;

☺ тақырыпты меңгерудегі осы әдістің тиімділігі немесе тиімсіздігі.

Рефлексия кезеңінде барлық студенттің сөйлеуіне мүмкіндік берілгені абзал.

«Әліпби» әдісі жас ерекшелік және тақырыптық шектеудің болмауымен ерекшеленеді. Оны бастауыш сыныптан бастап, жоғары оқу орындарының студенттеріне дейін қолдана беруге болады. Бұл әдісті шағын топтар арасында пікірталас ретінде де өткізу тиімді. Оның алгоритмі өзгеріссіз қалады. Тек бір тақырып төңірегінде екі немесе үш шағын топ өз технологиялық карталарын жеке-жеке толтырып, пікірлерін дәлелдеп, өзара пікірталасқа түседі. Сондай-ақ, күрделі тақырыпта қарастырылатын сұрақтарды әр топқа жеке-жеке бөліп беру де тиімді. Мысалы, «Табиғи орта» - «Әлеуметтік орта», - деген сияқты.



Әңгімеге негізделген жазу

Берілген әңгіме бойынша шақыру қағазын, хат, ашықхат, электрондық хат, күнделік жаздыру үшін студенттер шағын топтарға немесе жұптарға бірігеді. Берілген жұмыс түрлерінің бірін таңдайды немесе жеребе арқылы анықталады. Жазу уақыты белгіленіп, студенттерге ескертіледі. Әр топта немесе жұпта бір хатшы сайланады. Студенттер не жазатындарын талқылап, бір-бірімен пікір алмасады. Жазып біткеннен кейін олар өз жұмыстары төңірегінде ой бөліседі.

1. *Шақыру қағазы*

Студенттер кеш, туған күн немесе басқа да мерекелер туралы айтылған әңгімені тыңдағаннан кейін шақыру қағазын жазады.

2. *Хат*

Әңгіме кейіпкерінің атынан хат жазады.

3. *Ашықхат*

Қатысушылар әңгіменің кейіпкерінің атынан оның ата-анасына хат жазады.

4. *e-mail хат*

Әңгіменің бір кейіпкеріне электрондық хат жазады.

Саяхат



Командалар, топтар, экипаждар (қалай атасақ та, мақсаты, қойылатын талап біреу) бір бекеттен екінші бекетке саяхат жасайды. Саяхат маршруты жалғасу үшін әр бекетте жазылған тапсырмаларды орындап отыруы тиіс. Тапсырмалар сұрақ түрінде болса, жауап берулері керек. Ал шығармашылық тапсырмалар болса, аялдап, өз пікірлерін жазады. Барлық тапсырма орындалған соң бастапқы нүктеге қайтып оралады. Оқытушы жұмыстарды жинап алып тексереді немесе ортақ талқылау үшін сұрақтар қояды. Болмаса, бір-бірінің жұмысын текесереді, бағалайды.

Галереяда ой шарлау



Кез келген жазбаша жұмыстан кейінгі қорытынды іс-әрекеттің бір түрі, түрлі тақырыптағы топтық таныстырылым деуге де болады. Студенттердің әрқайсысына барлық жұмыспен танысуға, сонымен қатар бұл әркімнің еңбегіне баға беру мүмкіндігін туғызып, құрметпен қарауға үйретеді.

Галереяда ой шарлауға дейін жазбаша жұмыстың бір түрі берілуі тиіс. Ол ойтолғау немесе сурет салу арқылы мәтін мазмұнын беру болуы мүмкін. Сосын жұмыстар қабырғаға ілінеді немесе көрме ұйымдастырылады. Студенттер көрмені аралай жүріп, өз пікірлерін стикерге жазып қалдырады. Бұл жерде талдау әрекеті де, жазылым да жүзеге асырылады.

Қабырғаға қарап оқу



Жазылымды жүргізудегі іс-әрекеттің бір түрі. Мен «өзімді-өзім түзетемін», «оқырман бұл мәтінді қалай қабылдайды», «менің айтқым келген пікірім, ойым оған түсінікті ме?» «оқырманның орнына өзімді қойып көруім тиіс» ұстанымы негізінде жүзеге асырылады. Ол мына ретпен орындалады:

- ☺ студенттер жазба жұмысын аяқтайды;
- ☺ өзіне ұнаған жерден бос қабырғаны таңдап алуы керек. Бір-біріне бөгет жасамау үшін аралары алшақ болуы қажет және кейбір студенттердің дауыстап оқуы үшін де бос орын қалдырылуы тиіс;
- ☺ оқырман рөліне еніп, соның көзқарасымен оқиды, егер түсініксіз немесе анық жазылмаса, онда оқуды тоқтатып, түзетулер енгізеді.

1 – қадам: арнайы жазбаша тапсырма беріледі. «Менің бір күнім» тақырыбында естелік жазу.

2- қадам: Жазба жұмысы аяқталған соң, олар өзіне ұнаған жерден қабырғаны таңдап алулары керек. Бірақ онда ештеңе ілінбеуі тиіс.

3- қадам: Студенттер өз жұмысын бөгде адамның жұмысы ретінде тексеруі керек.

4- қадам: Бұл үшін арнайы кесте құрып алуға да болады

Өзін – өзі түзету кестесі

Жазба жұмысының артықшылықтары	Жазба жұмысының кемшіліктері	Ұсыныстар

Ақыл картасы



Бұл әдісті шетелдік ғалым Т. Бузан ұсынған. Ол әдіс мнемоника бойынша материалды тез, көп күш жұмсамай есте сақтауға көмектеседі

Оның формуласы: сөз (тірек сөз)



ой (пікір)



мәселе (дәлел)

Бұл жұмысты жеке де, жұбымен де, тобымен де жүргізуге болады:

1- қадам: Бір мәтінді тыңдату

2 -қадам: Негізгі тірек сөздерді тарату. Әр топқа әртүрлі етіп әзірлеуге болады.

3 –қадам: Терең талдап меңгеру үшін мәтінге сәйкес студенттер екі не үш көзқарасын, пікірін білдіреді.

4-қадам: Әр пікірге өзіндік дәлелін ұсынады.





Сұрақтар кестесі



Кестенің сол жағына тақырыпқа қатысты атаулар мен ұғымдар жазылады. Ал оң жағына жазып алған сөздер бойынша туындаған сұрақтар жазылады. Кейіннен талдауға, мәселені шешуге ұсынылады.

Тақырыптың ашылуы, қойылған мәселенің шешілуі сұрақтың дұрыс қойылуынан тікелей байланысты. Дұрыс қойылған сұрақ ойды толық жеткізуге, пікірді ашық білдіруге ықпал етеді. Ал кейбір сұрақтар нақты ақпарат алуға ғана бағытталады. Жалпы бүгінгі таңда білімді меңгеру мақсатында: *жабық* және *ашық* сұрақтар қойылады. *Жабық сұрақ* қойылған кезде оған нақты қысқа ғана жауап қайтарылып, нәтижесінде әңгіме жалғаспай қалады. Мысалы:

Сұрақ: Ы. Алтынсарин қай ғасырда өмір сүрді?

Жауап: Он тоғызыншы.

Сұрақ: Ол кім?

Жауап: Ағартушы-педагог.

Қарап отырсақ, оқулықтағы дайын ақпарат қайталанып тұр. Ойлануға, өзіндік пікір қалыптастыруға жетектеп тұрған жоқ.

Ал *ашық сұрақтар* түсіндіруді, өз көзқарасын білдіруді, қажет етеді, пікірталасқа шақырады. Сұқбаттасушымен жақсы қарым-қатынасқа түсуге ықпал етеді, әрбір пікір қызығушылық тудырады. Мысалы:

Сұрақ: Ы. Алтынсариннің тұлғалық ерекшелігіне оның өмір сүрген дәуірі қалай ықпал етті?

Жауап: Он тоғызыншы ғасыр - қазақ қоғамына үлкен өзгеріс әкелген кезең. Ал Ы. Алтынсарин сол дәуірдің перзенті ретінде болып жатқан өзгерістен тыс қалмады және оның прогрессивті жақтарын қабылдады.

Сұрақ: Ол неге басқа жолды таңдамай, педагогтік қызмет атқарды?

Жауап: Себебі өзі өмір сүріп жатқан қоғамның мешеулігі жанын ауыртты. Болашаққа бей-жай қарай алмады. Міне, осы сияқты пікірін ашық білдіруге, өз ойын айтуға көмектеседі, ой тастайды.



5 сұрақ әдісі

Бұл әдіс рет-ретімен жүйелі түрде 5 сұрақ қоя отырып, оған жауап іздеу арқылы білімді терең меңгеруге ықпал етеді. Оны 5 топқа бөліп, солардың идеяларын ортаға салып, талқылау жұмыстарын жүргізуге болады.

№	Топтар	Сұрақтар
1.	"Мақсат"	Бұл тапсырма не үшін орындалады? Бұл жұмысты орындаудағы мақсат қандай? Бұл жұмыс қандай нәтиже береді? деген сияқты сұрақтарға жауап іздейді
2.	"Адамдар"	Бұл тақырыпты немесе мәселені кімдер зерттеген? Тағы кімдердің зерттеуі мүмкін? Кімдер бұл істі одан да әрі жақсартпа алар еді?
3.	"Орын"	Бұл мәселе неге осы (сол) жерде талқыланады немесе орын алды? Оқиға тағы қай жерде өтуі мүмкін еді? Оқиға басқа жерде өтсе, нәтижесі қандай болар еді?
4.	"Уақыт"	Оқиға неге дәл сол уақытта орын алды? Басқа қай уақытта болуы мүмкін еді? Басқа уақытта болса, нәтижесі қалай болар еді?
5.	"Технология"	Бұл тапсырманы басқаша қалай орындауға болады? Басқа тағы қандай амал-тәсілдері бар? Қандай әдіс бұл тапсырманың орындалуын жақсартпа алады?

Facts (фактілер)	Ideas (идеялар)	Learning issues (сұрақтар)	Action plan (әрекет жоспары)
---------------------	--------------------	-------------------------------	---------------------------------

FILA кестесі

FILA- актілер жинау, идеялар құрастыру, сұрақтар мен жауаптар, іс-әрекеттер жоспары. Ол - ойлау үдерісін дамытатын интеллектуалдық әдіс.

FACTS – мәліметтер	IDEAS - идеялар	LEARNINGISSUES- зерттеуді талап ететін сұрақтар	ACTION PLAN- шешімдер жоспары
Шешілуі тиіс мәселеде кездесетін фактілер жазылады	Аталған жағдаяттың тууына себеп болған идеялар жазылады	Идеяларды жүзеге асыруға көмектесетін сұрақтар жазылады	Мәселені шешетін нақты жоспар жазылады
<i>Сіз не білесіз?</i>	<i>Сіз не ойлайсыз?</i>	<i>Қалай? Қандай жағдайда?</i>	<i>Сізге білу үшін не істеу керек?</i>
Мәліметтер Мәселенің толық сюжеті Мәселенің мұқият зерттелуі	Болған жағдаят жайлы өз пікірлерін білдіру. Осы жағдаяттың туындауы мүмкін себептерді айқындау. Гипотеза	Зерттеуді қажет ететін және мәселенің шешілуіне көмектесетін сұрақтар қою	Жоспар құру

Берілетін тапсырма шынайы нақты өмірден алынған болғаны тиімді. Өйткені берілген мәселені шешу барысында қатысушылардың қызығушылығы туындап отырғаны абзал. Сол себепті де шешімі табылатын мәселе беру керек. Сонымен қатар оның шешімінің бір нұсқасы оқытушының өзінде болғаны дұрыс. Ол нұсқа студенттер шешімімен сәйкес келмеуі де ықтимал.

Тапсырманы орындау үшін әр топқа FІLА кестесі беріледі және қарастырылатын мәселе ортаға тасталады. Әр топ берілген мәселені талқылайды, өз кестелерін толтырады. Кестенің әр бағаны бір-бірімен тікелей байланысты.

Мысалы,

FILA кестесін толтыру жайлы нұсқаулық

- **Facts** бағанына проблемалық сценарийдің (мәтіннің) фактілері жазылады.
- **Ideas** бағанына аталған ситуацияның тууына себеп болады-ау деген идеялар жазылады.
- **Learning issues** бағанына **Ideas** бағанындағы идеяларды жүзеге асыруға көмектесетін сұрақтар жазылады.
- **Action plan** бағанына проблеманы шешетін нақты жоспар жазылады (әрекет **Ideas** и **Learning issues**-ке сәйкес болу керек).

Автокатострофадан зардап шеккен әйел ауруханаға түседі. Оған жедел түрде қан құю керек. Дәрігерлер оның отбасынан көмек сұрайды. Өр отбасы мүшесінің қан тобын анықтаған сараптама қорытындысы бойынша балалаларының қаны II және III топ, ал күйеуінің қаны (балалардың туған әкесі) IV топ екені анықталды. Дәрігерлер қан құю орталығына сұраныс жасауға мәжбүр болды, өйткені отбасы мүшелері донор бола алмайды. Балалары туған аналарына ешбірі донор бола алмай, көмектесе алмағанына таңданып, оның себебін анықтағылары келді.

«Қан тобы. Қан құю» тақырыбына FILA кестесі

Facts (фактілер)	Ideas (идеялар)	Learning issues (сұрақтар)	Action plan (әрекет жоспары)
Қайғылы оқиға. Ауруханадағы әйел. Қан құю керек. Балаларының қан тобы II және III, күйеуінікі – IV. Анализдер нақты. Барлығы бір біріне туған. Қан құю орталығы. Отбасы мүшелері донор бола алмады.	Көп мөлшерде қан жоғалтуы. Әйелдің қан тобы басқа. Резус-фактор сәйкес келмейді. Балалар 18 жасқа толмады. Отбасы мүшелері донор бола алмайтын аурулармен ауруы мүмкін.	Қан кету себебі? Әйелдің қан тобы қандай? Отбасы мүшелерінің резус- факторы қандай? Балалардың жас мөлшері қандай? Кім донор бола алады? Донор дегендер кім? Қан тобын қалай анықтайды?	Отбасы мүшелері мен дәрігерлерден қан кету себептері, әйелдің қан тобы туралы сұрау. Донорлық, қан құю, қан тобын анықтау туралы ақпаратты кітапханадан, Интернет- ресурстардан іздеу.

Фрейер моделі

Бұл әдісті қазақ тілі мен әдебиет пәндерінде қолданған өте тиімді. Бұл жерде мәтіннің ішіндегі түйінді сөздерді алып, түйінді сөздерге анықтама беріледі, оның антонимдерін, синонимдерін, сөйлемде қалай орналасқанын анықтайды.

«Фрейер моделі» әдісі

<p>Анықтама</p> <p>Ж</p> <p style="text-align: center;">Батыр</p> <p>аудан елді қорғайтын адам.</p>	<p style="text-align: center;">Синонимдер</p> <p style="text-align: center;">Батыр, ержүрек, батыл</p>
<p>Антонимдер</p> <p>Қорқақ</p>	<p style="text-align: center;">Сөйлем</p> <p>Біз қазақ батырларының ерлігін еске сақтап, әрқашан құрметтейміз.</p>

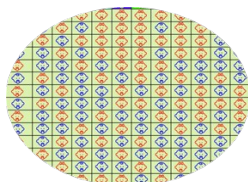

Терминдер кестесі

Сабақ барысында тақтаға тақырып бойынша 3 негізгі терминдерді жазып, қатысушыларға оған байланысты кесте толтыру ұсынылады.

1-термин	2-термин	3-термин
Термин туралы білімдері, мәліметтері, түсініктері	Термин туралы білімдері, мәліметтері, түсініктері	Термин туралы білімдері, мәліметтері, түсініктері

Бұл тақырып бойынша терминдерді, ұғымдарды толық меңгергендерін білуге мүмкіндік туғызады.

Қос жазба күнделігі



Тақырып мазмұнына зейінін аударып, өз қатысын, қабылдауы мен түсінігін келтіре алатын кесте.

Қағазды екі бөлімге бөліп, сол жағын “Үзінділер» деп атап, оған өзінің назарын тоқтатқан, ерекше толғандырған үзінділерді жазады. Үзінділер немесе жеке сөздер, сөз тіркестері, фразалар немесе қысқа сөйлемдер түрінде келтірілуі мүмкін. Қағаздың оң жағы “Түсіндірме” деп аталады. Мұнда сол жақта келтірілген жазбалардың түсіндірмесі келтіріледі, неліктен ол үзінділерді жазып алды, оның себебі қандай?

Еркін жазу



Еркін жазу арқылы студенттің шығармашылық қабілеті дамиды, ойлауға еш шек қойылмайды. Ол үшін ең алдымен қалам және ақ парақ дайындауға нұсқау беріледі. Оқу бөлмесі тыныштық құшағына бөленеді, тыңдауға дайындалады. Ал оқытушы жүзеге асырылатын қадамдарды нақты түсіндіруі тиіс. Ол қадамдар:

- ☺ аудио жазба тыңдалады;
- ☺ тыңдай отырып, парақтан қолдарын алмай, жазуды тоқтатпай, ойларын қағазға түсірулері тиіс;
- ☺ сөз тіркесін жазса да, сөйлем жазса да, іркіліп қалмай, туындаған ойды жаза береді;
- ☺ аудио жазба біткен кезде жазу да тоқталады;
- ☺ әркім жазбаларына бір рет көз жүгіртіп қарап шығады;
- ☺ не туралы жазғанын ортаға салып, ой бөліседі.
- ☺ таңдаған тақырыптары анықталып, рефлексия жасалады.

Еркін жазу студентке не береді және неге дағдыландырады? Біріншіден бір ғана тақырып бойынша әр студентте әртүрлі пікір болатынын білуге болады. Ойлаудың, қабылдаудың, қиялдың әрқилы екенін түсінеді. Бір мәселенің сан қыры бар екенін, кім қалай қабылдаса, солай шешілетінін ұғынады. Ең бастысы шығармашылық ойлау жүзеге асырылады.

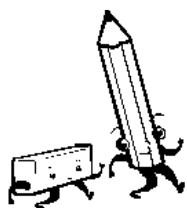

Жүгіртпе диктант

Оқу бөлмесі есігінің сыртына немесе дәліздегі қабырғаға диктант мәтіні жазылады. Студенттер шағын топқа бөлінеді. Әр студенттің реттік нөмірі анықталады. Оны нөмірленген жетон беріп немесе сағат тілі бағытымен санау арқылы да анықтауға болады. Сол ретпен әр топтан бір-бірден студенттер шығып, мәтінді бір сөйлемнен оқиды да, жүгіріп келіп тобына айтады. Ал топ мүшелері алдын ала дайындалып, ортада жатқан параққа бір-бірінің көмегімен естігендерін жазады. Нөмірлерінің ретімен студенттер тағы да бөлмеден шығып, келесі сөйлемді оқып келіп, тобына қатесіз жеткізуі тиіс. Осылайша мәтін біткенше жалғаса береді. Топта барып мәтінді оқып келмеген студент болмауы тиіс. Жұмысқа барлығы бірдей қатысады. Есте сақтау қабілетіне байланысты біреу көп, біреу аз шығуына да болмайды.

Мәтін толық біткен соң үзінді-үзінді бойынша тексеріледі. Мысалы, бір топ бірінші абзацты оқып, қате, дұрыс жазғандары анықталады. Солай мәтін толық біткенге дейін тексеріледі. Бұл тапсырма диктанттың бір түрі бола тұра, топтық жұмысқа дағдыландырып, жауапкершілікке үйретеді. Есте сақтау мен сауатты жазу дағдысын қалыптастырады, мұқият болуға тәрбиелейді. Мәтін мазмұнын есте сақтауға ықпал етеді. Жаңа тақырыпты меңгертуде де қолдануға болады.



Менің қиялым

Білім алушылар жұптасады және бір-біріне арқаларын тиістіріп отырады. Оның біреуі тақырыпты, оқу материалын сипаттап айтып отырады, екіншісі соны шартты белгілермен А4 үлгідегі қағазға маркермен салады. Мысалы, жыраулар туралы айтса, домбыраның шартты белгісі ретінде тиектің

() суретін салады.

Екінші кезеңде сұхбат берушілерден, яғни оқу материалы туралы айтқан білім алушыдан алынған ақпараттарды сөйлем түрінде сипаттап жазу

міндеттеледі. Жазу кезінде кіріспесі, жалпы мәлімет беру немесе детальді мәлімет жазуын ескертіп отыру керек.

Метафора



ЖАУЫН – АСПАННЫҢ НҰРЫ

«Метафора» айдарымен қызықты ойын өткізіледі. Оқу материалында табиғат құбылысы туралы айтылса, онда ауа райымен климаттың түрлі құбылыстарына қатысты түрлі метафораларды жазуға болады. Мысалы, жауын – аспанның нұры; боран – табиғаттың ашуы; найзағай – аспандағы қылыш. т.б. Ал жыраулар туралы болса: жырау – заманының алдаспаны; толғау – уақыт айнасы, т.б. Сәтті шыққандарын флипчардқа жазып отырады. Біткенен кейін көрші отырған білім алушыға береді, ол сол метафора арқылы мәтін құрап, тақырыптың қай бөлігі туралы айтылғанын, не ой берілгенін анықтап, не себепті олай ойлайтынын дәлелдеп айтады.

Осылайша ойларын шыңдап, тіл байлықтарын молайтуға, тақырып бойынша білімдерін тексеруге болады.

Кейіңкер ойын тап



Тақырыпқа байланысты бейнефильм көрсетіледі. Ескеретін жағдай: бейнефильмді көрсеткенде оның дауысы естілмеуі керек. Тек репортаждағы қимыл, іс-әрекеттер ғана беріледі.

Жазылым тапсырмасы:

Осы дыбыссыз бейнефильмді көргеннен кейін журналист ретінде репортаж мәтінін жазады. Ол үшін мынадай тапсырмалар беріледі:

☺ Сіз бейнефильмді көзбен көрген тілшісіз. Жұмыс орныңызға келдіңіз де түсірген кадрларыңызға мәтін жазуға отырдыңыз. Жазуды бастаңыз! Жазып біткен соң оқып шығыңыз.

☺ Қайта жазу. Енді фильмді дыбысын қосып, қайта көріп шығады, өз жазғандарымен салыстырады, ішінен өзіне ұнамаған сөздерді тыңдалған репортаждағы сөздермен алмастырып, мәтіндерін қайта өңдеп жазып шығады.

РАФТ



РАФТ:

Р(өл)

А(аудитория)

Ф(орма)

Т(тақырып)

Бұл - белгілі бір тақырып шеңберінде ойды жазбаша түрде жеткізу әдісі, яғни әлеуметтік ойын түрінде жүзеге асатын тапсырма. Тапсырма белгілі бір мәселені талдау, сол туралы өз ойын, көзқарасын білдіру негізінде жүзеге асады. Ол үшін бірінші кезекте рөл таңдалып алынады (автор, кейіпкер, тыңдаушы, қалам, депутат, гүл, қоғам қайраткері, т.б. кез келген рөл). Рөл анықталған соң айтылатын ой кімге арналатыны, яғни аудитория анықталады. Енді айтайын деген ойды жеткізу формасы (синквейн, эссе, баяндама, ертегі, күнделік, т.б.) анықталады. Оған тақырып қойылады. Бұл әдіс сын тұрғысынан ойлауды дамытуда ерекше орын алады және жеке жұмыс ретінде де, топтық жұмыс түрінде де орындала береді. Айталық, қалам болып сөйлеп көруге болады, сонда оның атқаратын қызметіне, адам өміріндегі рөліне басқа қырынан үңілуге мүмкіндік туады.

1-қадам. Кестеге сай таңдау жұмысы жүргізіледі.

Рөлдер	Аудитория	Форма	Тақырып
Рөлді таңдау үшін тақырыпты кімнің жақсы аша алатыны ескерілуі тиіс. Ол 5-6 адамнан тұратын әлеуметтік топ немесе жеке тұлға болуы мүмкін	Мәтіннің кімге арналатыны анықталады. Ол белгілі бір адамдар тобы немесе белгілі бір ұйым, әлеуметтік топ, жеке тұлға болуы ықтимал	Мәтін және аудитория ерекшелігі ескеріліп, ойды баяндау үшін жанр таңдалып алынады. Мысалы, төменгі сынып оқушыларына ертегі түрінде болса, ересектерге баяндама, өлең, эссе, т.б. алуға болады.	Айтылатын ойды ұтымды жеткізу, оны терең ашу үшін тақырыптың атқаратын рөлі ерекше.

2-қадам. Рөл, аудитория, тақырып, баяндау формасы ескеріліп, қажетті материал жинақталады.

3-қадам. Жинақталған материал ой елегінен өткізіліп, баяндау үлгісінің жанрына сай қағаз бетіне түсіріледі.

4-қадам. Егер топтық жұмыс болса, топта тағы бір рет талқыланады, жаңа идея мен ой қосуға болады, түзетулер енгізіледі.

5-қадам. Дауыстап оқылып, көпшілікке ұсынылады.

Бұл әдісті екі түрлі жолмен жүзеге асыруға болады. Біріншісінде бәрі құпия болады. Мәтін оқылған соң кімнің атынан, қандай аудиторияға арналғаны, қайсы жанрда жазылғаны және тақырыбы қандай болуы мүмкін екендігін тыңдап отырғандар табады.

Ал екіншісінде рөл бірден беріліп, кімге арналатыны, қай формада жазылатыны, тақырыбы алдын ала ескертіледі.

Мысалы, «Менің атым Қожа» туындысын өткенде Қожа болып сөйлеуге, автор атынан баяндауға, оқырман ролінде көрінуге болады. Әр пәннің ерекшелігіне байланысты тақырып таңдалып алына береді. Экономика сабағында *ақша, жеке кәсіпкер немесе заңгер* атынан да сөйлеуге болады.

Жарнама



Бұл да - ойды ұтымды жеткізудің және шындаудың бір әдісі. Өтіп отырған тақырыпқа байланысты оның маңызды элементін алып жарнама жасауға болады. Жарнама тілі қысқа, қызықты, ұтқыр болуы абзал. Сонымен қатар айтқанына сендіре алатындай нанымды шығуы тиіс. Жарнама күнделікті өмірімізде жиі кездесетіндіктен, онымен бәрі таныс. Тек нені жарнамалау керек және мақсаты қандай соны нақты анықтап алса болғаны. Ойды қысқа да нұсқа жеткізуге, соған қарамастан ең негізгі мәселені айта білуге үйретеді.

Зерттеушілердің көбі жарнама ғылымның арнайы бір саласына жатқызса, практиктер басқару, кәсіпкерлік пен іскерлік өрісінен іздегісі келеді, ал жарнамалық хабарландырулар әзірлеуге қатысы бар мамандар шығармашылық үдерістің өзіндік бір түрі деп санайды.

Күнделік



Әдетте күнделік мемуарлық әдебиеттің алғашқы үлгісі іспеттес. Ол – автордың күнделікті немесе белгілі бір кезеңдерде жазылатын жазбасы. Күнделік бірінші жақтан жазылады, датасы қойылып отырады, қысқаша баяндалады. Әркімнің

өзі үшін жазылатындықтан, неғұрлым шынайы болады, ойы ашық беріледі. Оны көп адамға оқыта бермейсің, тіпті ешкімге де оқытуға болмайды деуге болады. Сол себептен де күнделікті әдеби жанрдың бір түрі ретінде ұсынған жөн. Өтілген тақырып бойынша жазғыза отырып, нені ұққанын, не қиындық тудырғанын білуге де болады немесе оқу материалын қаншалықты меңгергенін бағамдауға ықпал етеді. Күнделік жазу барысында жаңа бір жанрды меңгереді, тақырып туралы ой қозғай отырып, есінде сақтайды.

Жазбаша дөңгелек үстел (Раунд-робин)



Қатысушылар парақтарына тақырып бойынша немесе еркін тақырыпта өз ойлары мен идеяларын белгіленген уақыт аралығында жазып, оң жағындағы көршілеріне жылжытады. Көршілері алдыңғы жолдасының жазғанымен танысып, сол ойларды ары қарай жалғастырады. Белгіленген уақыт өткеннен кейін парақтар тағы да оңға қарай жылжытылады да жазуды толықтыру әрі қарай парақ иесіне қайтып оралғанша жалғаса береді. Соңында парақтың иесі жазғандардың бәрімен танысып шығып, қортынды тұжырым жазады. Сөйтіп, өзара пікір алмасып, білім жинақтайды.

Екінші түрі: әрбір қатысушы өткен тақырып бойынша не білді соны бір сөйлем немесе сөз тіркесі арқылы бірінің айтқанын бірі қайталамай айтып шығады.

Жалпы раунд-робин циклі үдерісті білдіреді. Бұл термин бірнеше корреспондент қол қойып бір адресатқа жолданған хатты білдіреді, мысалы, лауазымды тұлғаға қоғам мүшелерінің өтініші. XVII мыңжылдықта француздың «tuban rond» (round ribbon, лентаны шеңберге орау) деген сөзінен шыққан. Себебі ұжымдық петиция немесе қолдау хат жазылған кезде иерархия сақталмай шеңбер бойымен жүзеге асып отырған және сол әрекет нәтижесінде ұйымдастырушыны табу мүмкін болмаған. Топтық ынтымақтастық сақталып, бір адамның әрекетіне барлығы жауапты болған. Дегенмен, кейде round-robin бастапқыдағыға қарағанда қарама-қарсы мәнде бір автордың көптеген адресатқа жазған хаты ретінде де қолданылып жүр.

Төрт сөйлем тәсілі



Сабақ соңында студенттер өздерінің түсінік және жұмыс жасау деңгейлерін бағалау үшін келесі тапсырмалар орындайды:

1. **Пікір.** Мәтін бойынша туындаған өзіндік пікірін бір сөйлеммен келтіру.

2. **Дәлел.** Келтірілген өзіндік пікірді бір сөйлеммен дәлелдеп шығуы керек.

3. **Мысал.** Енді өзіндік пікірді тағы да бір негіздеп кетуі үшін бір сөйлеммен мысал келтіру қажет. Мысал өмірден, практикадан алынуы тиіс.

4. **Қорытынды.** Өзіндік пікірді тағы да бір рет пысықтап, қорытынды шешімді бір сөйлеммен келтіру керек.

5. ТАЛДАУҒА АРНАЛҒАН ӘДІС-ТӘСІЛДЕР



Мәтінмен танысқан соң оның мәнін терең түсінгенін тексеру үшін міндетті түрде талдау жұмыстары жүргізілуі тиіс. Қандай сұрақ талданатынын оқытушы белгілейді. Ол тақырыптың негізін құрайтын, оны терең меңгеруге ықпал ететін болуы тиіс. Сондықтан да талдау жұмыстарына ұтымды, сын тұрғысынан ойлауға бағытталған, әркім өз ойын білдіруге, қателесуге, оны түзетуге, өзгеден идея алуға мүмкіндік беретіндей етіп ұйымдастырылуы керек.



«635» әдісі

Бұл әдіс бойынша 6 адамнан тұратын топқа 3 идеяны 5 минут ішінде ұсынуға тапсырма беріледі. Оны жазбаша түрде беруге де болады. Ең дұрысы ауызша түрде талқыланғаны абзал. Әр топ әртүрлі идеямен танысады.

«515» әдісі



Жүзеге асырылуы жоғарыдағы әдіске ұқсас. Оқытушы студенттерге белгілі бір мәселе бойынша талдау жұмысын жүргізуді ұсынады. Талап бойынша 5 минуттың ішінде әр топ 15 идея ұсынуы шарт. Осыдан барып «515» деген атау шығады.

Мені түсін (М. Жанпейісова)



Шарты:

3 қатардан бір-бір студент шығып, ортада тұрған үстелге барып отырады. Оларға берілген шарт төмендегіше:

- ☉ тақырып ішінде кездесетін бейнені сомдап беру;
- ☉ негізгі ұғымдардың ерекшелігін көрсететіндей қимылдар

жасайды қалғандары соны шешуі керек.

Дұрыс көрсеткен және шешкен топ жеңімпаз болады



Шеңбер бойымен әңгімелесу (М. Жанпейісова)

Оқытушы мәтінді оқуды тапсырады (Гонг). Студенттер шеңбер бойымен отырады.

☉ ортада тұрған жүргізуші көзін жұмып, кез келген студентке нұсқайды. Мәтінді ойдан жаңғыртуды немесе ереже айтуды, тақырыпты баяндауды сол бастайды. Бұдан әрі сағат тілінің бағытымен әрқайсысы бір-бір сөйлем айтады. Соңына дейін солай жүреді. Білмей қалған студент тайм-аут алып, қалғандары айтып біткен соң жауап береді. Біреудің айтқан ойын екінші адам қайталамауы тиіс;

☉ тағы да оқиды. Жауаптарда жіберілген қателерді дұрыстайды, әңгімені толықтырады. Сағат тілінің бағытымен қайта бастайды.

☉ ең белсенді, мәтінді дұрыс баяндаған студент анықталады.

Мәтін бөліктері (М. Жанпейісова)



Студенттер тапсырманы оқиды (Гонг). Шағын 4 топқа бөлінеді: *бірінші топ* – „кіріспе”; *екінші топ* – „негізгі ой”; *үшінші топ* – „қорытынды”; *төртінші топ* – „толықтыру” тапсырмаларын орындаулары тиіс. Мәтін

бөліктерін әңгімелеу ретімен басталады, яғни бірінші топ кіріспе ой айтады, т.с.с. Толықтыру” тобы әрбір топтан кейін сөз ала алады. Әр топ өздеріне жүктелген бөлік шартын орындаулары тиіс. Ойыннан соң, мәтінді тағы бір қарап шығып, берілген ақпаратпен салыстыру жүргізіледі, қай топтың неғұрлым нақты айтқаны анықталады.

Кіріспе – берілген тақырыпты негіздеу, ол логикалық және стилистикалық байланысқан компоненттерден тұрады. Бұл бөлімде ашқалы отырған тақырыпқа қойылатын сұрақты дұрыс ойластыру керек. Сол тақырып бойынша жалпылама мәлімет беріледі. Кейде негізгі көтеріліп отырған мәселе жайлы пікірлерге сүйене отырып, ой анықталады. Жалпы тақырыпты ашуға алып келеді.

Негізгі бөлім - тақырыптың теориялық негізі мен сұрақтың мазмұнын ашу. Онда тақырыптың негізгі мазмұны ашылады және ол біраз қиындық тудырады сөзсіз. Сондықтан негізгі бөлімді шағын тақырыпшаларға бөлуге болады. Әр тақырыпшаларды аргументті түрде тұжырымдау негізгі сұраққа жауап беруге көмектеседі. Берілген тақырыптағы аргументтер мен талдаулар, ұстанымдарды көрсету арқылы негізгі бөлімді толық ашуға мүмкіндік туады. Тақырыпшаларды тиімді пайдалану тұтас тақырыпты ашудағы логикалық ойды байқауға көмектеседі

Қорытынды – жалпыланған және дәлелді, қолдану аймағы көрсетілген және т. б. түрде баяндалатын, өз көзқарасы берілетін бөлім. Қорытынды бөлімде негізгіде айтылған сұрақтың мәнін бекітеді және мазмұнының маңыздылығын ашады. Қорытынды бөлімінде қолданылатын әдістер: қайталау, иллюстрация, цитата, әсер беретін тұжырым.

«Даналық ағашы» (М. Жанпейісова)



Студенттер мәтінді жылдам, бірақ мұқият оқып шығуы тиіс (Гонг).

Енді әрқайсысы онда кездескен деректер, ұғымдар бойынша күрделі сұрақ құрап, қағазға жазады. Жүргізушінің қолында сандықша болуы тиіс, соған сайысқа қатысушылар кезегімен өз сұрақтарын салады. Мәтінді тағы бір рет жылдам оқып шығу керек. Әр қатысушы сандықшадан сұрақ жазылған қағаз алып, оған неғұрлым толық жауап жазып, алдын ала дайындалған ағаш бұтағына апарып іледі. Оны дауыстап оқытуға да болады. Басқалары сұрақ пен жауапты бағалайды.

Жарысты жалғастыр (М. Жанпейісова)

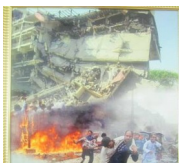

Мынадай ретпен жүзеге асырылады:

- ☉ оқытушы топты үш командаға бөледі;
- ☉ мәтінді оқып үйренуге уақыт береді;

☉ нөмірленген үш парақ әр командаға беріледі. Белгі бойынша олар оқиғаларды, фактілерді, олардың мерзімдерін жазып, үндеместен бір-біріне жылжытып отырады (бір-бірін қайталамауы тиіс). Бұған белгілі уақыт бөлінеді;

☉ қорытындысы шығарылады. Қай команда неғұрлым көп фактілерді, оқиғаларды, олардың мерзімдерін көрсеткенін; қай команда неғұрлым толық, нақты, анық жауап бергенін оқытушы анықтайды. Дауыстап оқытып талдауға да болады.

Білім биржасы (М. Жанпейісова)



Тақтаға конверттер ілінген панно бекітіледі, оларда әртүрлі деңгейдегі тапсырмалар („5” –ке, „4”-ке, „3” –ке) бар. Әрбір қатысушы конверттен мүмкіндіктері мен қабілетіне қарай тапсырма алып, дайындалып, жауап береді. Жауаптары „акциялармен” бағаланады. „Акционер” – қатысушы жауабының толықтығына қарай әртүрлі түстегі „акциялар” алады: толық емес жауап – қызыл түсті „акция”; дұрыс, бірақ кеңінен ашылмаған жауап сары түсті „акция”; дұрыс негізделген жауап – жасыл түсті „акция”. Әр „акцияның” бастапқы құны бар, оны „банк” бекітеді. Баллдардың ең жоғарғы мөлшері түстердің санымен анықталады (мысалы, егер қатысушыда қызыл түсті „акция” болса, онда „түсімге” тек 2 балл қатысады, егер әр түсті болса, онда жоғары балл – 4). Оқытушы- „банкир” әрбір студенттің „түсімін” есептейді. Егер қызыл „акциялар” көп болса, бұл „акциялардың” „құны” төмендейді, ал егер жасыл және сары көп болса, онда олардың „құны” артады. Мысалы, сарылар – 10, ал жасылдар - 5-еу болса, онда жасыл „акциялар” сарыдан қымбат. Осы негізде оқытушы – „банкир” баға қояды.

Өз жартыңды тап (М. Жанпейісова)



Оқытушы жұп кеспелер дайындайды: біреуінде – ұғымның немесе анықтаманың бір бөлігі, екіншісінде – қалған бөлігі жазылған. Осы кеспелердің түсі бірдей. Студенттер кез келген түсті кеспенің біреуін таңдайды. Содан кейін оның түсі бойынша өзіне серігін іздеп табады, бірге отырып жұмыс істейді, талдау жасайды.

Қатені тап (М. Жанпейісова)



Бірнеше шағын топтар құрылады, әрбір топ тапсырма алады:

☺ бір топ тақырып бойынша сурет салып, онда 1-2 қате жіберуі керек;

☺ екінші топ мәтін құрастырып, онда бірнеше сөз тастап кету немесе алмастыру, мүмкін, тіпті мәтін бойына таратып шашуға болады, сол сияқты басқа топтарға да жеке-жеке тапсырма беріледі.

Жұмыс 15-20 минутқа созылады. Сосын топтың барлық материалды қайталауына 7-12 минут уақыт беріледі. Қайталанудан кейін топтар тапсырмаларымен алмасып, бір-біріндегі қателерді тауып, түзетеді (оларды арнайы параққа жазады).

Топтың № _____

Тақырыбы

Қателері

1.
2.

Тапсырма талданады, дұрыс нұсқалары оқылады.

Қазымыр студент (М. Жанпейісова)



Мәтінді жылдам және мұқият оқып шығады, сосын сұрақтар құрастырады. Кім көп сұрақ құраса, сол жеңіске жетеді және «қазымыр студент» атанады. Мәтінді оқып шығуға және сұрақ құрастыруға уақыт белгіленеді.

Бреин – ринг: жарыс – ойын (М. Жанпейісова)



Құрал-жабдығы:

☺ Нөмірлерді және атқаратын ролі жазылған жетондар

☺ Тапсырмаларға арнап алты (төрт) бөлікке бөлінген жаймалар

☺ Сандар жазылған жайылымдар

☺ Қызыл („3” бағасы), сары („4” бағасы), жасыл („5” бағасы) түсті фишкалар және толықтыру жасағандарға берілетін көк түсті жарты фишкалар (4-қосымша)

☺ Үстелдердің сілтемесі

☺ Ортақ бағалау парағы

☺ Үш күрделілік деңгейіндегі тапсырмалар жазылған кеспелер: ойынның екінші нұсқасына мұндай кеспелер түрлі-түсті – көк, жасыл, қызыл және сары түсті қағаздан жасалады.

☺ Жауап үлгілері жазылған кеспелер.

Ойынның жүру барысы

Топ 7 (5) адамнан шағын топтарға бірігеді: мұнда 6 (4) ойыншы және бір жүргізуші болады. Ойынға қатысушыларға нөмір жазылған жетондар таратылады. Әрбір топ жеке үстел басында отырады. Үстелдің үстінде – сілтеме және 6 (4) бөлікке бөлінген жаймалар; осы карталардың үстіне тапсырма жазылған кеспелер келесі ретпен қойылады: астында – бірінші деңгей сұрақтары (3), оның үстінде екінші деңгейдің сұрақтары (2), ең үстінде үшінші деңгейдің сұрақтары (1). Әр бөлікте бір сұрақтан (А суретін қараңыз). Үстіңгі сұрақтарға дайындықсыз жауап беріледі („блиц-турнир”), екінші сұрақтарға дайындалуға 3-5 минут уақыт беріледі. Астыңғы сұрақтардың жауабы ең күрделі, оларға 7-10 минут уақыт беріледі.

Жүргізуші жайманы жаяды. Мысалға, „2” саны түсті делік, яғни, 2 – нөмірлі ойыншы жауап береді. Егер жауап толық болса, ойыншыға фишка беріледі. Егер жауап толық болмаса, онда кез келген ойыншы оны толықтырып, жарты фишка ала алады. Әрбір топқа бірдей тапсырмалар даярланады.

А суреті

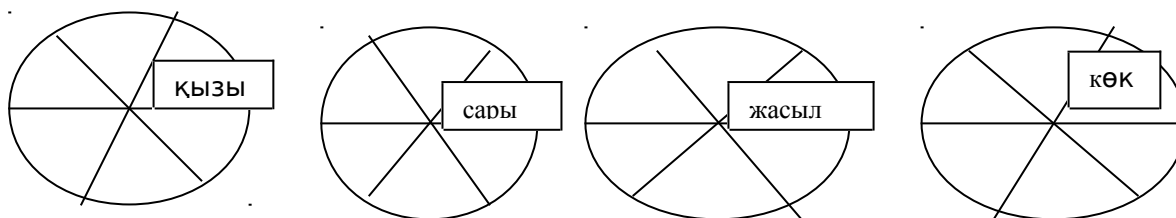

Тұлғаны танып – біл (М. Жанпейісова)

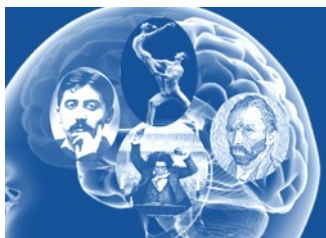

Жүргізуші ойынға қатысушыларға парақтар таратады, оларда белгілі бір есім жазылған немесе портрет берілген. Студенттер 5-6 адамнан тұратын

топтарға бірігеді. Олар портреттегі тұлғаның аты-жөнін, тарихтағы рөлін, қызмет ету кезеңін, оның атына байланысты оқиғаларды, ол жазған шығармаларды, ғылыми еңбектерді, формула мен сызбаларды және т.б. естеріне түсіруі тиіс. Топ ішінде талдау 5 минуттен аспайды.

Өз командасы атынан топтың бір адамы шығып, пікірлерін қорғайды.

Жүргізуші немесе оқытушы топтағы неғұрлым толық жауап берген команданы анықтайды. Кейде оны топтардың өздері белгілейді.

Сот – сабақ (М. Жанпейісова)



Мұнда сабақ өткізу үшін студенттер топ құрайды: „соттар”, 1 – „прокурор (мемлекеттік айыптаушы)”, 1- „қорғаушы” (адвокат) және „куәгер”.

Топтар материл жинақтап (құжаттар жинағы, мемуарларды, мерзімді баспа жариялымдарын пайдаланады), „куәгерлердің” көрсетулерін және „айыптаушы” мен „қорғаушының” сөздерін құрайды.

Бұл үдеріс тақырып негізінде жүргізіледі. Мұндағы „айыпталушы” – шартты түрде алынған. Сабақты жүргізу үшін жиындарды арнайы орналастыру қажет: ортада, тақтаның жанында – „соттардың” үстелі, сол жақта – „айыпталушы”, оң жақта – „қорғаушы” және „айыпталушының орындығы”.

Сабақ оқытушының кіріспе сөзімен басталады.

Содан кейін: „Сот басталды!” деп хабарланады.

„Соттар”, „айыпталушы”, „қорғаушы” өз орындарына жайғасады.

Сабақты „соттың төрағасы” жүргізеді. „Айыптау қорытындысы”, „куәгерлердің көрсетулері” тыңдалады. Бұл мәліметтермен „айыптаушы” және „қорғаушы” сөз сөйлейді.

„Сот” кеңесуге кетеді: „үкім” шығарылады.

Кеңесуге кеткен уақыттағы үзілісті осы үдерісті ашып көрсетуге ұмтылған „шағын баспасөз конференциясымен”, „корреспонденттердің” (4-5 студент) сөздерімен толықтыруға болады. Сабақ қызықты өтуі үшін фонограмма қолдануға болады.

Белгілі бір тақырып немесе тақырып ішіндегі бір ғана факті, оқиғаға қатысты да өткізуге болды. Барлық пән бойынша да өткізіле береді.

Конференция (М. Жанпейісова)



Даярлық бөлімі. Конференцияға дейін „ұйымдастыру комитеті” сайланады. Оның мүшелерінің санын оқытушы анықтайды. Ұйымдастыру комитеті мүшелеріне конференцияға дейін дайындалуы тиіс мәселелерді: конференцияның мерзімін белгілеу, жарнама, ақпараттық хабарлама (конференцияның тақырыбы, жұмыс тәртібі, баяндамашылардың аты-жөні, баяндама тақырыптары) беру, жұмыс бағдарламасын құру, оны көбейту, шақыру қағаздарын даярлау, оларды тарату, топтан секция төрағасын таңдау, олардың жұмысының негізгі мәселелерін дайындау, керекті белгілерді жасау сияқты іс-әрекеттерін орындауға уақыт беріледі.

Конференция бөлімі.

Жиындар қажетті ретпен қойылып, қатысушылар тиісті орындарға жайғасады. Пленарлық мәжіліс басталады.

„Пленарлық мәжіліс” өткізіледі.

Аяқталған соң, „секция хатшылары” „секцияларының” тиісті атауларын іліп, „баяндамаларды” жариялайды. Бірнеше „секция” қатар жұмыс істейді.

Жүргізуші жұмысты басқарады. „Баяндамашының” уақыты 5 минуттан аспайды.

Жұмыс аяқталған соң, барлығы „қортыныды отырысқы” жиналады.

Конференцияның жұмысы қорытындыланып, ақырғы сөзді „ұйымдастыру комитетінің төрағасы” сөйлейді:

- біз бұл тақырыптан не ұқтық?
 - ол бізге қандай пайда берді? т.б.
- Бәрі де өз ойын ортаға сала алады.

Шешендер жарысы (М. Жанпейісова)

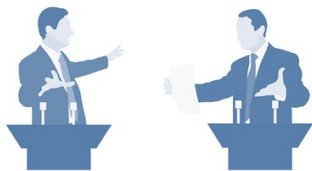

Бірнеше ойынға қатысушы алдын-ала берілген тақырыпқа хабарлама жасайды. Жарысты жүргізуші (оқытушы) немесе арнайы сайланған қазылар алқасы бағалайды. Тек білім ғана емес, дәлелді сөйлей білу шеберлігі де бағаланады.

Киностудия (М. Жанпейісова)

Студенттерге бір сәт суретші болу (елестету қабілеті) ұсынылады. Олар фильмге арнап бірнеше кадр сурет



салуы тиіс. Кадрлардың тақырыбын оқытушы алдын-ала дайындайды (5-6 тақырып). Ойынға қатысушылар 5-6 адамнан топ-топ болып отырады. Олар – „суретшілер”. Енді „режиссерлер” тобы (2-3 адам) құрылады, бұлар фильмге кадр тандап алады. Әр топ бір емес, бірнеше кадр нұсқасын өткізуіне болады. Мысалы, реалистік, әзіл-күлкілі, әзіл-оспақты, авангардты, романтикалық және т.б. Орындауға 20 минутке дейін уақыт беріледі. Осыдан кейін „суретшілер” өз кадрларын өткізеді, ал „режиссерлер” ұжымдық фильмге қай кадрларды алуға болатынын талдап, өз шешімін шығарады.

Осылайша тақырып мазмұнын түсінгендерін білуге тексеруге болды.

Бейнелі жады (М. Жанпейісова)



Оқытушы мен жүргізуші қазылар алқасын құрайды. Студенттерге мәтінді қарап өтіп, бастысын атау тапсырылады. Топ шағын топтарға топтасады. Оқытушы мәтіннің бір бөлігін мылқау сахналық қойылым түрінде көрсетуді ұсынады. Сөздер, мәтіннің мәнді бөлшектері (деталі) жазылған парақтарды пайдалануға, мәтін бөліктерінің өзара байланысы ретінде қолдарына ұстауға болады. Өз нұсқасын алдымен бір команда, сосын екіншісі бейнелеп көрсетеді.

Өрмекші



Орындалу шарты:

Топтағы студенттер төрт-төрттен шағын топтарға бірігеді. 1,2,3,4 деген белгілерді омырауларына тағады. Алдымен отырған үстелден 3 деңгейдегі сұраққа дайындалып, үлгергенінше жауап жазып қалдырады. 1-ші үстелдің тапсырмасын орындап болған соң (белгілі уақытта), келесі үстелге барып, келесі сұрақтарға жоғарыдағыдай жауап жазып қалдырып, осылай сабақ барысында 4 үстелді айналып, сұрақтарға жауап береді.

Әр үстелдегі тапсырманы орындауға 10 минут беріледі. Соңынан жазылған парақшаларды жинап алып, оқытушы тексеріп, бағалайды. Әрбір дұрыс жауап 10-дық ұпаймен бағаланады. Ең көп ұпай жинаған адамға ынталандыру сыйлығы тапсырылады.

„Өрмекші” ойыны парақшасының үлгісі:

1-ші үстел

2-ші стел

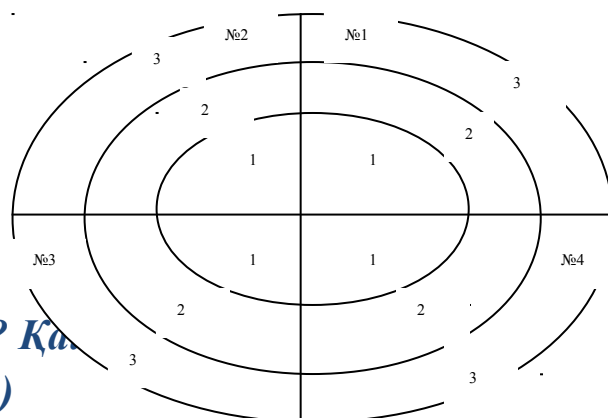
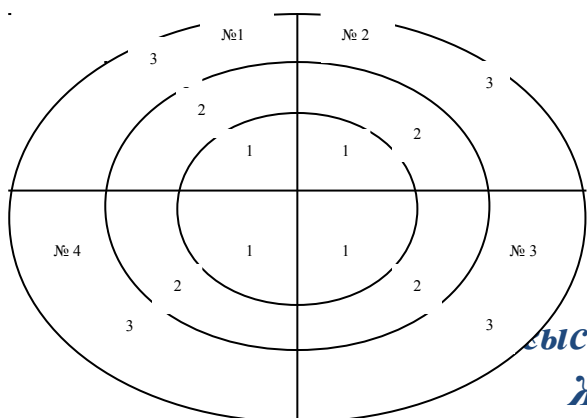

*ыстыру („Не? Қа
Жанпейісова)*



Оқытушы тақырып бойынша алдын-ала проблемалық сұрақтарды даярлайды. Топ шағын топтарға бірігеді. Әр конманда екі, үш сұрақтан алады, мұнда екі сұрақ – тақырыптың негізін құрайтын, ал бір сұрақ – проблемалық. Команда спикері әрбір ойыншының жұмысын қадағалайды.

Кез келген команданың ойыншысы басқа топқа берілген проблемалық сұраққа жауап бере алады. Әр топтың дайындалып үлгеруіне қарай кезекпен командалар тыңдалады. Жүргізуші әр команданың жауабын бағалай отырып, тақтадағы кестеге белгілейді:

Топтың нәмірі	Негізгі сұрақ	Басқа командаларға қойылатын сұрақ	Басқа командалардың жауабын толықтыру	Басқа команданың сұрағына жауап беру	Топтағы бірлескен қызмет	Қорытындысы (баллдары)	Алған орны	Ескерту
1								
2								
3								
4								
6								

Проблемалық сұрақты талқылауға 5 минут беріледі. Команданың жауап беру уақыты да шектелуі тиіс!

Баяндама (М. Жанпейісова)



☺ Оқытушы мәтінді оқуды, соңынан оның мазмұнын сурет, белгі, сызба түрінде беруді ұсынады. Бұл „шпаргалканы” жанындағы көршісіне беруі керек.

☺ Енді әрқайсысы өз көршісінің суреттерін немесе сызбаларын қолдана отырып, осы мәтін бойынша „баяндама” жасайды.

☺ „Баяндама” мазмұнын неғұрлым кең ашып қорғап, ең жақсы көрнекі құрал ұсынған жеңімпаз болады.

Семинар сабақ (М. Жанпейісова)



☺ *Даярлық бөлімі.* Жүргізуші- оқытушы студенттерге семинарлық сабақ туралы бірнеше күн бұрын айтып, тақырыппен танысып келуге тапсырмалар береді. Олар тақырып бойынша қосымша материалдар дайындайды, оқу-әдістемелік, сыни-теориялық әдебиеттерді оқиды, алынған ақпаратты талдайды, интернет ресурстарды пайдаланады.

☺ *Ойын бөлімі.* Жүргізуші тақырыпты жариялайды, кіріспе сөз сөйлейді, рет-ретімен сұрақтарды жариялайды. Студенттер баяндама жасап, өз орындарынан баяндамашылардың жауабын толықтырып отырады. Семинар барысында әрбіреуінің қанша балл жинағанын жүргізуші анықтайды.

☺ Семинарлық сабақтың соңында жүргізуші қорытынды жасайды. Әрбір қатысушының ұпай санын есептейді. Алғыс айтады.

Кім? Қашан? Қайда?



☺ Студенттер үш топқа топтастыруға болады және әр топқа бір сұрақты таңдап алу ұсынылады. Белсенді оқытудың бұл түрі әдеби шығармаларды немесе тарихи оқиғаларды және т.б. мәселелерді талқылау, талдау барысында қолданылады.

☺ «Кім?» деген сұрақты алған топ тек кейіпкерлер немесе танымал тұлғалар туралы ғана пікір айтады.

☺ «Қашан?» сұрағын алған топ оқиғаның қашан болғанын немесе тұлғаның өмір жолына байланысты даталарды сөз етеді.

☺ «Қайда?» деген сұрақ тиген топ оқиғаның қайда болғанын айтуы тиіс. Бұл бір тақырыпты бастан-аяқ баяндайтын бір сарындылықтан арылтады. Сонымен қатар, талқылауға бірнеше адамның қатысуына, бір мезгілде көптеген студенттің білімін тексеруге мүмкіндік туады. Жаттанды білімнен гөрі сыни ойлауға да үйретеді. Сонымен қатар, берілген сұрақ төңірегінде ғана пікір айту студенттің оқу материалын меңгергенін де ұқтырады.

Сиам егіздері



☺ Студент жұбын немесе серіктесін таңдайды. Ол серіктесімен біртұтас дене, ағза деп есептеледі және ойлары да бір жерден шығуы тиіс. Бір сөзбен айтсақ, сиам егіздерін бейнелеулері керек.

☺ Олар келесі сиам егіздерінің берген сұрақтарына жауап қайтарғанда біреулерінің жауаптарын екіншілерінің ойлары толықтырып тұруы тиіс, яғни ой бір жерден шығуы керек.

Ескерту. Басты мәселе - әрекет еткен және сөйлеген кезде өзара келісім болуы керек. Ол үшін алдын-ала кеңесуге уақыт берілмейді. Бір-бірлерін бірден түсініп, ойды жалғастырып отырулары тиіс. Ол үшін мұқият болуға дағдылану керек.

Ең-ең ...

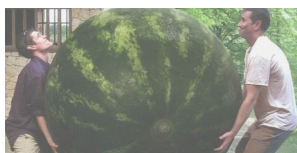

Осы әдіс тақырыптың ерекше көңіл аударатын түйінді ойын, айрықша белгілерін есте сақтауға ықпал етеді. Ол үшін әр топ берілген тапсырма бойынша өз нұсқаларын ұсынады, неғұрлым нанымды шыққаны жеңімпаз аталады. Алдын ала дайын тіркестер ұсынылады, сол бойынша ойды толықтырып, сөйлем құрау керек.

Мысалы; қазақ тілі пәні бойынша былай беруге де болады:

- ☺ ең түрлі-түсті сөз табы (сын есім);
- ☺ ең жақсы санай алатын сөз табы (сан есім);
- ☺ ең көп ат қоятын сөз табы (зат есім);
- ☺ ең көп қимылдайтын сөз табы (етістік);

☺ ең ауысуға дайын тұратын сөз табы (есімдік);

☺ ең көп дыбыс шығаратын сөз табы (одағай).

Басқа пәндерге де осындай дайын тіркестерді бере отырып қолдануға болады.

Мысалы:

☺ ең үлкен құрлық;

☺ ең үлкен мұхит;

☺ ең үлкен арал;

☺ ең ыстық көл;

☺ ең суық жер;

☺ ең жасыл ел, т.б.

Ойды қағып алу



Талдауға екі адам қатысады. Бірінші адам айтқан ойды екінші қатысушы қағып алып толықтыруы тиіс. Егер екінші адам ойды неғұрлым көбірек аргументтермен толықтырса, сол адам жеңеді. Ал біріншісінің дәлелдері көп болса, сол жеңімпаз болады.

Суреттеңіз. Салыстырыңыз. Ойыңызбен байланыстырыңыз. Саралаңыз. Қолданыңыз

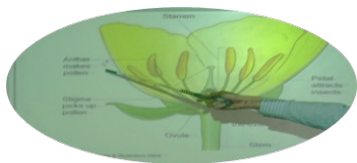

Тақырыпқа қатысты бір ұғым немесе термин алынады. Оны берілген алгоритм бойынша баяндап беру керек

☺ *суреттеңіз*: түсін, формасын, көлемін;

☺ *салыстырыңыз*: неге ұқсас, басқалардан қандай айырмашылығы бар;

☺ *ойыңызбен байланыстырыңыз* – оны көргенде көз алдыңызға қандай зат немесе қандай оқиға елестейтінін айтыңыз;

☺ *саралаңыз* – қалай жасалғанын айтыңыз;

☺ *қолданыңыз* – онымен не істеуге болатынын айтыңыз, қалай қолданатынын көрсетіңіз.

Хронологиялық кесте

Бұл жұмысты алуан түрлі етіп ұйымдастыруға болады.

1 –қадам: Студенттер үш топқа бөлінеді.

2 –қадам: Бәріне ортақ бір мәтін тыңдатылады.



Баубек Б?л?ышев.wma

3- қадам: Бірінші топқа бос кесте беріліп, олар түгел даталарды да, оқиғаны да өздері жазуы керек.

4- қадам: Екінші топқа тек даталарды беру

керек, ал оқиғаларды өздері жазады.

5-қадам: Үшінші топ кестесіне оқиғалар жазылады, датаны өздері толтырады.

Топтық тергеу



Бұл әдіс көбінесе белгілі бір мәтінді талдай отырып, өз көзқарастарын дәлелдеуде тиімді. Қатысушылар алты топқа бөлінеді. Әр топқа тапсырмалар беріледі.

1- топ. *Баяндаушылар*. Олардың тапсырмасы: әңгімені оқып, мазмұнын өз көзқарастарын қосып баяндау.

2-топ. *Зерттеушілер*. Әңгіме кейіпкерлеріне мінездеме беру, мәтіннен антоним, синоним сөздерді табу.

3- топ. *Сұрақ құрастырушылар*. Әңгімені оқып, жоғары деңгейлі сұрақтар дайындайды.

4- топ. *Бейнелеуші-суретшілер*. Әңгіме мазмұны бойынша сурет салады.

5- топ. *Сілтеме табушылар*. Әңгіме мазмұнына сәйке мақал- мәтелдер, афоризмдер, қанатты сөздер тауып сәйкестігін дәлелдейді.

6- топ. *Дәнекершілер*. Әңгіме оқиғасын бүгінгі өмірмен байланыстырады.

Тікелей радиоэфир



Бұл- белсенді тыңдау, талқылау дағдыларын дамытуға ықпал етуге бағытталған әдіс. Ұтқыр сұрақ

қоюға, тұщымды ой айтуға негізделген. Сонымен қатар рөлдік ойынның элементтері де орын алған.

Радио жүргізуші- оқытушы немесе білім алушының біреуі қонақтар мен аудиторияны қарсы алады. Радио жүргізушісі талқыланатын тақырыпты таңдайды. Студия қонақтарына (төрт немес одан да көп) рөлдік карточка беріледі, олар сол карточкадағы рөлдерін ойнайды. Тыңдаушылар аудиториясы баға береді, сұрақ қою үшін «қоңырау шалады», ескертпелер жасайды және т.б. Мысалы, еліміздің бас банкирі, экономист, қаржыгер, т.б. студия қонақтарына аудитория сұрақ қояды. Егер даулы мәселе туындай қалса, жүргізуші аяқ астынан тапқырлық танытып, жағдаятты ушықтырмай шешуге тырысуы тиіс.

Әдебиет сабағына белгілі бір шығарма кейіпкерлерін шақырып, сұрақ қоюға болады. Рөлді ойнап отырғандар өз пайымдаулары тұрғысынан жауап береді. Жазушыны немесе шығарма кейіпкерін, авторын шақыруға да болады. Ал математика, биология сабақтары болса, тақырыпты ашқан ғалыммен (ғалым рөліне тақырыпты жақсы меңгерген білім алушыны таңдаған дұрыс) сұқбаттасу да тиімді

Балалар философиясы



Бұл - балаларды (немесе ересектерді) сыни, байыппен, шығармашыл және бірлесіп ойлауға ынталандыруға бағытталған әдіс. Сонымен қатар қатысушылар сұрақтарды өздері құрастырып және өздері қоятын және «қалай оқу керектігін

үйренетін» «сұраныстар қоғамын» құруға көмектеседі.

Ұйымдастыру үшін:

- 😊 ең алдымен, орындықтарды шеңбер бойымен орналастыру керек;
- 😊 қажет болса, бір затты алуға болады (мысалы, доп, жұмсақ ойыншық, жалау, т.б.);
- 😊 алынған зат сөйлейтін адамға ауысып беріліп отырады;
- 😊 бөлме ішінде ынталандыру материалдары орналастырылады, яғни тақырыпты кеңірек ашуға ықпал ететін қосымша мәтін, ақпарат, дидактикалық материалдар (сызба, кесте, суреттер);
- 😊 білім алушыларды тақырыппен таныстырып, ынталандыру материалдарын толығымен қарауға бірнеше минут беру керек;
- 😊 олар шеңберге оралғанда, жауап беруі тиіс тақырыпқа/пәнге қатысты сұрақтарды ойластыру үшін бір- екі минут беріледі;

☺ осылайша дауыс беру және сұрақтарды талқылау анықталады. Оқытушы сұрақтарды дұрыс құра отырып, дамытатын сұрақтар қойып немесе әр студенттің қатысуын қамтамасыз ету үшін топпен бірге әрекет ете отырып, делдал ретінде қатысады. Дұрыс қойылған сұрақтың өзі студенттің тақырыпты меңгергенін көрсетеді.

ТВ шоу



ТВ шоу көбінесе айтылым, тыңдалым дағдыларын дамытуға негізделеді. Ол теледидарда жиі жүргізілетін пікірталастар желісі бойынша ұйымдастырылады. Танымал телехабар айдарын бере отырып, соның жүргізілу барысы, реті бойынша ұйымдастыруға болады (мысалы, «Айтуға оңай», «Парасат майданы», «Кім? Қайда? Қашан?» т.б.) Оның барысында жүргізуші түрлі кейіпкерлермен тақырыпты талқылайды. Кейіпкерлердің рөлі алдын ала айқындалады.

4-6 студент бүкіл аудиторияның алдына шығып, ұсынылған мәселе бойынша өз ойларын жария қылады. Ал жүргізуші үнемі олардың көзқарастарының қарама-қарсы жақтарына назар аударып, пікірледің қақтығысуына әкеліп отыратындай, күрделі, проблемалық сұрақтар қойып отыруы тиіс. Қатысушылардың әрқайсысы өз ойларын дәлелдеуге тырысып, қарсы пікірлерге дау айтады. Аудитория тыңдайды. Соңында жүргізуші талқыны қорытындылап, ортақ шешім табуға тырысады. Бұл әдіс қатысушылардан ұтқырлықты, тақырыпты терең меңгеруді талап етеді.

Форум



Бұл әдіс те белгілі бір тақырыпты талқылауға, соның төңірегінде ой өрбітуге негізделеді. Жалпы “ТВ-шоуға” ұқсас. Үлкен форумдардың өтуі сияқты алдын ала мәселе қойылады, ол өтілген тақырыпқа немесе тұтас бір тарауға қатысты болуы шарт. Форумға топтың барлық мүшелері қатыса алады. Модератор үдерісті бақылап, тақырыптан ауытқып кетпес үшін бір арнаға бұрып отырады. Ал қалған қатысушылар өз орындарынан сұрақ қойып, өз пікірлерін берілген уақытта қысқа түрде баяндайды, тайм-

менеджмент қатаң сақталуы тиіс. Осы арқылы бүкіл аудитория пікірталасқа түседі.

Жалпы форум – адамдардың алқалы бас қосуы, онда көп мәселелер талқыға түседі, тәжірибе алмасады. Форум сөзі Ежелгі Рим тарихымен тікелей байланысты. Ол кезде мәмілелер жасалатын, келісімге келетін, бір сөзбен айтқанда қаланың қайнаған өмірі өтетін орталық алаңды атаған.

Симпозиум



Қатысушылар берілген тақырып бойынша өз баяндамаларын топ алдында оқып, тындаушылардың сұрақтарына жауап береді. Жүргізуші назарын пікірлердің қақтығысуы мен қарама-қайшылықтарына аударып, пікірталас ұйымдастырады. Аудиторияның пікірі екі жақты болып, әртүрлі көзқарастар келтірілген орынды. Пікірталас баяндамашының ұстанған көзқарасы төңірегінде болады.

«Симпозиум» - латынның *symposium* деген сөзінен шыққан. Негізгі түп-тамыры грек тілінен тарайды да, ежелгі эллиндер тілінде «бірлескен жиын» дегенді білдіреді. Себебі Ежелгі Грекияда ұзақ бас қосулар барысында (туған күн, мерекелер, т.б.) қоғам мен саяси саладағы қордаланып қалған мәселелерді қызу талқылайтын болған.

Сұрақты тап



Әдістің тиімділігі сол, қатысушылар талқылаумен қатар, берілген бірнеше жауаптарға сұрақтар құрастырады. Олар ойланады, талдайды, бірлесіп жұмыс істейді. Сұрақтардың жауабын табады.

Көп жағдайда әңгімені бастап, оны ары қарай жалғастыру қиынға соғады. Бірақ мұның басты себебі тақырыпта емес, сұрақтың дұрыс қойылмауында. Сол себепті де бүгінгі таңда сұрақтың екі түрі анықталып отыр: ашық және жабық (кейбір дереккөздерде «жіңішке сұрақтар», «жуан сұрақтар» деп беріліп жүр).

1. Жабық сұрақтар. Әдетте, жабық сұрақ қойылған кезде оған нақты қысқа ғана жауап қайтарылып, нәтижесінде әңгіме жалғаспай қалады.

Мысалы: Сұрақ: Би-шешендерден кімдерді білесіз?

Жауап: Қазыбек, Төле, Әйтеке.

Сұрақ: Олар қай ғасырларда өмір сүрген?

Жауап: XVII – XVIII ғасырларда.

2. *Ашық сұрақтар.* Ал ашық сұрақтар түсіндіруді, өз көзқарасын білдіруді талап етеді. Ондай сұрақтар қызығушылығықты оятып, әңгімелесушімен жақсы қарым-қатынас орнатуға көмектеседі. Ойын ашық білдіруге, дүниетанымын танытуға ықпал етеді. Ашық сұрақтарды төмендегі 4 клишенің көмегімен жүзеге асыруға болады (дегенмен, бұл қатып қалған қағида емес):

Қалай...?

Маған ... туралы айтып беріңізші

Сіз ... туралы не ойлайсыз?

Не себепті ...?

Жоғарыдағы жабық сұрақтарды ашыққа айналдырса:

Сұрақ: Қазыбек, Төле, Әйтеке бабаларымызды билер деп атауымыздың себебі неде?

Жауап: Олар көпті көрген, яғни, «көре-көре көсем болған», көкірек көзі қиядағыны шалатын, ойы орамды, көнені ғана көріп қоймай, болашақты да тап басып, болжам жасай алатын, әрдайым халық көңілінен шығатын жан болуы шарт. Үш кемеңгер би Төле, Қазыбек, Әйтекенің әрбір сөзін төгіліп тұрған жыр емес деп кім айтады? Ұйқасының қаланған тастай беріктігі, әр сөздегі ырғақ үндестігі қас ақынға тән шеберлік болмай, немене?

Сұрақ: Олардың сол XVII – XVIII ғасырларда ерекше көріну себебі неде деп ойлайсыз?

Жауап: Өйткені сол жаугершілік заманда халық бірлігін сақтап қалу үшін, ерлікке бастап, атамекен, жері үшін күресуде от тілді, орақ ауыз шешен-билердің үгіт-насихаты, ұлағатты сөздері керек болды.

Міне, қарап отырсақ, ашық сұрақ арқылы сұқбаттасушы екі жақ бір-біріне ойын еркін жеткізді, толық мәлімет берді. Сол себепті де неғұрлым ашық сұрақтар қояюға талпындырғанымыз жөн.

Уақыт шеңбері



Идеялар, ойлармен бөлісіп, сұрақтар құрастыруда өзара тәжірибе алмасып, «өз-өзін және басқаларды түсіну үшін» «уақыт шеңберін» қолдануға болады.

Ол үшін:

☺ қатысушылардың барлығы орындықта немесе еденде шеңбер құрып отырады;

☺ сөйлеушіде ғана ұстайтын зат болады (мысалы, доп);

☺ оқытушы студенттер сияқты орындықта немесе еденде отырады. Осылайша жайғасуы оның директор емес, үйлестіруші екенін білдіреді. Сонымен қатар «Уақыт шеңберіндегі» құрылымдық ережелерінің сақталуына, әр қатысушының эмоциясын қорғауға және лайықты тапсырмаларды дайындауға жауапты. Егер ережелер үнемі бұзыла берсе, тапсырманы аяқтауға дайын болуы керек.

Уақыт шеңберіндегі маңызды ережелер:

☺ талқылауға барлығы түгелдей қатысулары қажет. Бұл бірініші болып өткізілуге тиісті тапсырмалардың бірі;

☺ тек бір адам ғана сөйлеуі керек, яғни әңгіме тақырыбы ережелердің сақталуына мүмкіндік беру;

☺ егер сіз бір тақырып аясында сөйлегіңіз келмесе, «сөзіңізді» басқаға бере аласыз, ешқандай қатты ескертулер болмауы керек.

Бұл әдісті жаңа тақырыптың алдында бұрынғы білімін еске түсіру мақсатында немесе жаңа сабақ соңында білімдерін қайта тиянақтап шығуы үшін қолдануға болады. Ойын ережесі Қар кесегіне ұқсас жүргізіледі.

Үлкен шеңбер



Топ ішінде бірлесе жұмыс жасаудың тиімді үлгісі. Жұмыс үш кезеңнен тұрады:

1) Топ аудитория ішінде үлкен шеңбер құрып отырады. Оқытушы талқыланатын тақырып бойынша қандай да бір мәселені айқындайды.

2) Белгілі бір уақыт ішінде әрбір қатысушы жеке жұмыс жасайды, дәптеріне аталмыш мәселені

шешуде өз ұсыныстарын жазады.

3) Шеңбер бойынша әрбір қатысушы кезекпен өз ұсыныстарын оқиды. Топ әр қатысушының сөзін бөлмей, сын айтпай мұқият тыңдайды. Содан кейін әр ұсынысты талдайды, дауысқа салады.

Маңыздылығы тұрғысынан таңдалып алынған ұсыныстар бүкіл топтың ортақ пікірін білдіретін тізімдер қатарына енгізіледі. Бұл мәселені шешудің жолдарын тез анықтау қажет болғанда тиімді.

Қос шеңбер



Студенттер екі шеңбер құрап отыруы керек: ішкі және сыртқы. Ішкі шеңбер тұрақты болады да, сыртқы шеңбер

құрамы оқытушының айтуымен ауысып отырады. Абзалы сағат тілі бағытымен бір пікір айтқан соң бір адамға жылжып отырғаны дұрыс. Шеңберлердегі студенттер саны бірдей болғаны орынды. Осылайша студенттер талқыланатын мәселе бойынша бірнеше жолдасымен пікір алмасады.

Бұл әдісті *карусель* деп те, *велосипед шынжыры* деп те атай береді. Өйткені жүзеге асу механизмі, яғни бір адамның әр пікір сайын бір қадамға жылжып отыруы карусель айналысына ұқсайды.

Жұптық әңгіме



Идеяларды құрастырып, белсенді тыңдап, бар ойын талқылауға шоғырландыруға мүмкіндік береді. Жұптық әңгіме топта сенімсіз сезінетіндердің өзін еркін ұстауына, ойын ашық білдіруіне көмектеседі.

Талқылау кезінде басқа жұптармен қосылып талқылаудан сақтап қалу үшін жұптар арасында аз да болса ара-қашықтық сақтаған дұрыс әрі тиімді болмақ.

Талқылау үшін ынталандыратын немесе арнайы сұрақтар мен тақырыптар қолданылады. Белсенді тыңдап, жауап беруге жетелеңіз. Тақырыпты белгілеу үшін А мен В атаңыз жұбы белгіленеді (мысалы, А тыңдайды, ал В сөйлейді, кейін керісінше). Олардан жеке жауап алғысы келетін сұрақ қою болады, кейін бұл сұрақ жұпта талқыланады. Әр жұпқа мақсат қойыңыз – мысалы, «мынаған жауап беріңдер» деп. Сол екі жұп өзара пікір алмасады, яғни бірінші А сөйлесе, екінші кезекте В сөз алады.

Стикердегі диалог



Көпшілік алдында «сөз сөйлеу» қажеттілігі жоқ ашық пікірталас жүргізу арқылы визуалды, кинестетикалық және тыңдау аспектілерін дамытудағы тиімді әдістердің бірі. Талқылауға арналған маңызды тақырыптың болғаны абзал.

Әр қатысушыға стикерлер, жүріп-тұруға арналған орын қажет.

Бұл әдісті қолданудың әртүрлі жолдары бар. Айталық: қабырғаға немесе тақтаға пікірлер немесе сұрақтар жазылған бірнеше түрлі-түсті қағаз ілінеді,

болмаса оларды үстелдің үстіне қоюға болады. Студенттер оларды оқып, стикерлерге өз ойларын жазып қалдырады. Екінші жолы: 3-4 немес 4-5 адамнан тұратын топтар стикердегі сұрақтарға жауап береді не ол жөніндегі өз ойларымен бөлісіп, талқылап, стикерге өз ойларын жазады, кейін пікірлерін қорғайды. Бұл уақытты үнемдейді. Стикерде жазылған пікірлерді ортақ талқылауға да, түсінікті болса, өздеріне қортытынды жасауға қалдыруға да болады.

Өкіл

және
әдіс.



Белсенді тыңдау, қауым алдында сөйлеу анық баяндау, тәжірибе алмасу және өзара қарым-қатынаста болу үшін қолданылатын Аудитория адам санына байланысты 3-4

шағын топтарға топтасады. Барлығына ортақ тапсырма немесе талқыланатын мәселе ұсынылады. Тапсырмаларды орындап болғанан кейін топтың бір адамы «елші» болып сайланады да, зерделенген материалды түсіндіру және жинақтау, бұл туралы жаңа топтың ойын, бір шешімге келгенін немесе жетістікке жеткенін білу үшін басқа топқа жіберіледі. Бұдан кейін елші өз тобына қайтып оралып, білгендерін айтып береді. Өз тобының бұрынғы пайымдауларын өзгертуге, жаңа ақпарат алуына ықпал етеді. Бұл – шаршататын және бір сарынды «баяндама жасалатын», мезі қылатын сабақтардан құтылуға мүмкіндік беретін тамаша әдіс. Сондай-ақ, бұл әдіс елшінің тілді қолдану шеберлігін көрсетеді, әрі белсенді тыңдаушылар тобын қалыптастырады.

Біреуі үйде, үшеуі қонақта



1- қадам. Сабақтың тақыпыбы мен мақсатын ашу

2-қадам Төрт адамнан «үй» тобына бірігу. Әр топ 1,2,3,4 деген өз нөмірлерін алады

3-қадам. Әрқайсысына тапсырма үлестіріледі

4-қадам. Топ ішінде әрқайсысына нөмір беріледі

(1,2,3,4)

5-қадам. Үй тобында мәселе, тақырып талқыланады

6-қадам. Белгілі бір уақыттан кейін топтағылар орнынан тұрады

1- нөмірлер көрші топқа, 2-нөмірлер 3-топқа, 3-нөмірлер 4-топқа, 4-нөмірлер 1-топқа жиналады.

7-қадам. «Қонақтар» сұрақ қояды, сосын өз топтарына қайтады.

8-қадам. 1,2,3-нөмірлер үй тобына келіп, кезек-кезек қонақта не үйреніп келгендерін айтады.

9-қадам. Топ жұмыстарын өзара салыстырады

Тыңдап отырған үштік



Бұл әңгіме тақырыбының тұжырымдамасын және үдерісті түсінуді дамытатын ақпарат алуға арналған құрылымдалған жаттығу. Сондай-ақ бақылаушы рөлі арқылы өзін-өзі сараптауды дамытуға ықпал етеді.

☺ Студенттер үш-үштен отырады, екеуі бірге, ал біреуі оларға қарсы сәл алшақта – сөйлесуге қатыспайды, бірақ бақылайды.

☺ Әрбір топта шешен, тілші және хатшы болады.

☺ Шешен тақырып бойынша сұрақты түсіндіреді немесе пікірін білдіреді.

☺ Тілші көмектесіп айтып отырады және түсініктеме беруді сұрайды немесе сұрақ қояды.

☺ Хатшы қажетті жерлерін түртіп алып, әңгіме соңында қорытынды береді.

☺ Келесі жолы рөлдер ауысады: тілші шешен болады, ал шешен хатшы, хатшы тілші болады.

☺ Осылайша бір студент үш түрлі рөлді атқарады. Үш түрлі тұлға көзқарасы тұрғысынан тақырып талқылана келе, терең талданады.

Құндылықтар спектрі



Пікір айту, құндылықтарды көрсету, пікірлердің әртүрлілігін талқылауда қолданылатын әдіс. Спектр үшін жіпті, тақтаны көрсетіп тұратын стрелкаларды пайдаланыңыз; қарама-қарсы қабырғаларға пікірлердің екеуін ең шеткі нүктелеге орналастырыңыз.

Студенттер немесе студенттерден құрылған топтар айтылған пікірмен қаншалықты келісетіндігін айта отырып, оған қатысты өз ойларымен бөліседі. Бұны жүзеге асырудың тәсілдері өте көп:

☺ студенттерден олардың өз пікірлерін көрсететін сызықтың нүктелеріне келіп тұруды өтінуге болады;

☺ немесе олар айтылғанды алдымен топ ішінде талқылайды да, содан кейін топтан бір студент шығып өз тобының ұстанымын түсіндіре отырып, тобының белгі/карточкасын сызықтың бойына орналастырады.

☺ Бұл – бір сұрақтардың әртүрлі жауаптарын салыстырып, пікірлер арасындағы алшақтықты анықтауға арналған өте жақсы әдіс.

Ыстық орындық



Тақырыпты талдауда, өткенді қайталауда өте тиімді.

☺ Орындықтар доға болып қойылады.

☺ Бір орындық ыстық орындық ретінде ерекшеленіп қойылады.

☺ Оған бір студент барып отырады да өз пікірін айтып және тақырып бойынша сұрақтарға жауап береді.

☺ Ұтқыр сұрақ қойылып, қтымды жауап берілген сайын орындық «қыза» түседі.

☺ Ол орындыққа кезекпен басқа жауап бергісі келетіндер де отыра алады.

Автор орындығы



1-қадам. Кез келген жұмысты жазып болғаннан кейін тақтаның алдына үстел қою

2-қадам. Үстелге отырып өз жазғанын аудиторияға оқу

3-қадам. Аудиторияны тыңдау. Сұрақтарына жауап беру

Бос орындық



3-4 орындыққа берілген тақырып бойынша әртүрлі адамдардың жазған пікірлерін және “?” белгісі жазылған А3 бетін жайғастырып қою керек. Қатысушылар әртүрлі пікірлермен танысып, өзі дұрыс деп таңдаған пікірдің жанына тоқтайды. Егер жазылған пікірлермен келіспесе. “?” белгісінің жанына тұрады. Қатысушылардың барлығы шеңбер бойымен отырады. Пікір алмасуды қарама-қарсы орындықтарда отырған топ мүшелері бастайды. Оқытушы тағы бір бос орындықты қояды. Егер кімде-кім өз пікірін айтқысы келсе, сол бос орындыққа отырады. Орындықта 1 минут қана отыра алады. Оқытушы маңызды пікірді естіген кезде пікір алмасуды тоқтатады.

Ротация әдісі

2-қадам. Сұрақ дайындау (1-ден 4-ке дейін) сұрақтарды нөмірленген флипчартқа жазып, аудиторияның әр бұрышына ілу

2-қадам. Төрт топ құру. Әр топ өз сұрақтарына жауап береді.

3-қадам. Сағат тілімен орындарын алмастыру, әр топтың сұрақтарымен танысып шығу.

4-қадам. Барлық топтардың жауаптарын талқылау

Аквариум



Студенттерге қандай да болмасын проблеманы “көрермендер” алдында диалог үрдісінде талдауға мүмкіндік беретін тәсіл. Бұл тәсілді қолдану – топқа өз идеяларын ұсынуда тиімді, студенттердің өз ойын негіздей алу қабілетін дамытып, сараптамалық сұрақтар қоя білуге үйретеді.

Жүзеге асырылуы:

☺ барлық қатысушылар шағын топтарға топтасады (3-4 адамнан);

☺ бір шағын топ аудитория ортасындағы үстелге келіп отырады («аквариумге»), оқытушы немесе жүргізуші оларға талқыланатын тақырып немесе сұрақты береді және қажетті ақпаратты да ұсынуына болады. Ал қалған топтар (белсенді емес) бақылаушы рөлін атқарады;

☺ белсенді («аквариумдегі») топ тапсырманы дауыстап оқып, талқылайды, ал бақылаушылар үнсіз тыңдайды, әңгімеге араласпайды, қажет жерінде жазып алуларына болады;

☺ белсенді топ залдағы орындарына барып отырады да, бақылаушылар енді «аквариумге» келіп жайғасады. «Аквариумдегі» топ бірінші пікірге баға береді, олардың аргументтеріне пікір айтады, сосын талқыланып жатқан сұрақ бойынша өз ойларын дәлелдеуге тырысады;

☺ «аквариумде» кезекпен барлық топ болып шығуы тиіс;

Жалпы барлық топ бір ғана мәселені талдауына болады немесе әр топқа әртүрлі сұрақ беруге де болады. «Ыстық орындық» әдісіне ұқсайды, онда бір ғана студент «ыстық орындыққа» отырып, жауап берсе, бұл жерде шағын топ «аквариумде» болады.

Кубизм



Өту барысы: кубтың әр жағына «Не үшін?», «Түсіндір», «Атап бер», «Ұсын», «Ойластыр», «Бөліс» атты тапсырмалар жазылады.

Оқытушы кубикті тыңдаушыларға қарай лақтырады. Кубикті ұстап алған тыңдаушы белгілі бір тақырып аясында кубиктің қырындағы тапсырманы басшылыққа ала отырып, сұраққа жауап береді. Оны топ ішінде талқылау, ойластыру арқылы жүзеге асыруға болады. Кейін топ кубикті келесі топқа лақтыру арқылы өз сауалдарын жолдайды.

Ал кубикті ұстап алған топ сұраққа жауап беріп, өздеріңе түскен тапсырма негізінде сұрақ ойластырады. Осы бағытта жалғаса береді. Қойылатын сұрақ кубик қабырғасындағы сұрақтарға сай болуы тиіс.

Лото әдісі



1-қадам. Сандары жазылған лото таратылып беріледі.

2-қадам. Лото тастарының нөміріне сәйкес сұрақтар оқылады

3-қадам. Лотосында бар санның сұрағына сол топ жауап беріп, лото тасын ұтып алып, оны толтырулары

керек.

4-қадам. Қай топ толық толтырса сол топ жеңімпаз атанады

Еркін әңгіме

Берілген тақырып бойынша еркін әңгіме құрып, өз пікірлерін білдіреді, аргументтерін келтіреді.



Студенттің жауапкершілігін, көшбасшылығын ынталандырып, оқытушының материалды қайтадан пайдалануын болдырмауды көздейтін әдіс. Бұны шағын топта, сондай-ақ бүкіл сыныппен орындауға болады.

Құрылымы болмағандықтан, бұндай әңгіме барысында студенттерге көмек керек болуы мүмкін. Көмекті оқытушы көрсете алады, бірақ жұмыс топтарда жүрсе, оқытушы барлық топқа үлгермеуі мүмкін. Аталған мәселені шешудің тағы бір жолы: бір студенттан көмекші болуды сұрауға болады, бұл техника студенттер үйлестірушінің өзін қалай ұстауы қажеттігі туралы тәжірибеден өткеннен кейін, олармен осы рөлдің негізгі аспектілерін талқылауға мүмкіндік береді.

Тогысқан пікірталас



1-қадам. Мәселенің, сұрқтың қойылуы.

2-қадам. «Т» кестесі немесе «Пікірталас картасы» әдісі немесе басқа да талдау әдістері бойынша жұмыс

3-қадам. Жұптық жұмыс (кесте бойынша талдау)

4-қадам. Қорытынды шығару

5-қадам. Ұстанған бағыттарына қарай топқа бөліну: «Қолдаушы топ», «Қарсы топ», «Қалыс қалушылар»

6-қадам. Салмақты дәйектемелер дайындау

7-қадам. Пікірталас жүргізу

Құрылымдалған қайшылықтар әдісі



Жүргізілу барысы:

☺ шағын топтар құрылады;

☺ шағын топтар қарама-қайшы сипаттағы проблемасы анықталған және қарсы шешімі бар тапсырма алады;

☺ жеңу үшін емес, проблеманы толық түсіндіру үшін қажетінше көп материал жинау мақсатында әрбір топ проблеманың бір жағын талқылайды;

☺ содан кейін әрбір топ проблеманың қарсы жақтарын, яғни алдында талқылағанға қайшы келетін мәселені талқылайды.

Қорытындысында барлық шағын топтың проблемаларының тұтастай бір шешімі болуы қажет



Пікірталас

Мақсаты тақырып бойынша белгілі проблеманы талқылауды ұйымдастыру.

Өткізілу кезеңдері:

☺ пікірталастың проблемасын оқытушы тұжырымдалайды;

☺ қатысушылар 6-8 адмнан бірнеше шағын топ құрылады (студент санына байланысты), олар шеңбер бойынша оқу кабинетінен орын алады;

☺ әрбір шағын топтың мүшелері өкілін немесе төрағасын сайлайды, олар пікірталас барысында өз топтарына қолдау көрсетеді, позициясын қорғайды;

☺ 15-20 минут барысында шағын топта проблемалар талқыланады және ортақ ұстанымға келеді;

☺ топтардың өкілдері (төрағасы) шеңбердің ортасына жиналады және топтың ойын айтуға олардың позицияларын жақтауға мүмкіндік алады. Басқа студенттер шағын топтың өкілдерінің жалпы позицияны қаншалықты қорғай алатындығын және талқылау мен тақырыптың барысын қадағалайды. Олар жеке ойларын айта алмайды тек қана талқылау барысында өз пікірлерін білдіретін жазбаларын ғана жолдай алады.

☺ топтардың өкілдері басқа мүшелермен ақылдасу үшін үзіліс (тайм-аут) ала алады.

☺ пікірталас аяқталғаннан кейін топтардың өкілдері талқылаудың барысы туралы сыни пікір білдіреді, ал шешім барлық студенттермен біріге отырып қабылданады.

Сұрақтар шеңбері



Бұл әдіс студенттер бойында идея білдіру, тыңдау дағдыларын дамытуға бағытталған, сондай-ақ барлықтарын қатыстыру арқылы оқыту жағдайларын теңестіруді көздейді.

Жүргізілу барысы. 4-5 адамнан тұратын шағын топтар құрылады. Тақырып, мәселе немесе сұрақ ұсынылады. Талқыланатын мәселе бойынша ойларын жинақтауға уақыт белгіленеді. Белгіленген уақыт өткен соң талқылау басталады, студенттер кезектесіп сөз сөйлейді. Әр студентке үздіксіз сөз сөйлеу үшін үш минутқа дейін (немесе өзге уақытты таңдаңыз) уақыт беріледі. Бұл уақытта сөз берілген студенттен басқа ешкім ешнәрсе айта алмайды. Әрқайсысы бір рет сөз сөйлегеннен кейін жалпы әңгіме жүргізу мақсатында шағын топтар шеңберінде сөз беріледі. Бұл кезеңде студенттердің өзінің жеке идеяларын емес, біреудің айтқандарын негізге ала отырып сөйлеуге тиіс екенін алдын ала ескертуді ұмытпаңыз, сонымен қатар әңгімені қорытындылау кезеңінде олар жаңа идеяларды енгізе алмайтындығын еске салу қажет. Берілген сұрақ төңірегінде ғана ой өрбітеді. (Брукфильд және Прескиль, 1999).

Аялдама



Жүргізілу барысы:

☺ бөлмеде индикаторлары, түрлі-түсті қағаз және қаламдар бар бірқатар аялдамалар белгілеу керек (немесе әр топқа әр түсті қалам беріңіз, осылайша кім қандай үлес қосқанын көре аласыз). Әр аялдаманың атын жазуға да болады немесе әр шағын топ өзі атау береді.

☺ Әр топты өз аялдмасының жанына отырғызу қажет. Оларға талас тудыратын мәселені талқылап, өз идеяларын флипшартқа немесе тақтаға жазу үшін 10 минут уақыт беріледі.

☺ Уақыт аяқталғаннан кейін топтар кабинеттегі жаңа аялдамаларға сағат тілі бағыты бойынша ауысып отырады.

☺ Ауысқан аялдамада бұған дейін болған топтардың идеяларын негізге ала отырып, талқылауды жалғастырады.

☺ Барлық топтар аялдамалардың бәрінен өтіп, өзге топтардың түсініктемелерін қарастырып, жаңа идеялармен танысады.

Бұл әдіс студенттердің өзгелердің идеясына сүйеніп, мәселені толығымен қамтуын көздейді, сондай-ақ олардың белсенді болып, жылдам қозғалуын талап етеді.

Үш қадамды сұхбат



Идеялар мен ойларды дамытудың құрылымдалған әдісі, басқаша айтқанда тақырып бойынша қатысушылардың бір-бірінен кезектесіп интервью алуы. Мұда басты назарды жауапқа аудару керек. Сыныптағы студенттер шағын топтарға бөлінеді.

Сыныпта шағын топтармен жұмыс істеуге қолайлы жағдай жасалуы керек.

Төрт адамнан тұратын топтарды жұптарға бөліңіз: А және Ә, Б және В.

1-қадам. А Ә-дан сұхбат алады, ал Б В-дан сұхбат алады.

2-қадам, керісінше. Ә А-дан сұхбат алады, ал В Б-дан сұхбат алады.

3-қадам. Әр студент өз жұбы туралы ақпаратпен төрт адамдық топ ішінде бөліседі.

Ойлан, жұптас, талқыла

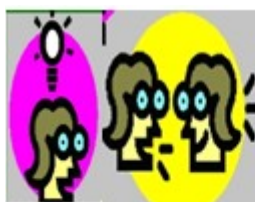

Жалпы кез келген мәселені, тақырыпты талқылау үшін әркім жеке дербес ойлануы тиіс, нені болса да ой

елегінен өткізіп, таразылап, пайымдау жасайды. Келесі кезекте жұпта талқылап, өз ойының дұрыс, бұрыстығына көз жеткізеді. Жұбының ойын біле отырып, өз пайымдауымен салыстырады, қайта ой елегінен өткізеді. Сосын барып топта талқылайды. Кез келген тапсырма осы: *ойлан, жұптас, талқыла* қадамымен жүзеге асқаны абзал.

☺ Тақтада сұрақ/тапсырма жазылады.

☺ Әрбір қатысушы жекеше өз ойлары мен пікірін берілген уақыт ішінде (2-3 минут) қағаз бетіне түсіреді.

☺ Өз жазғанын жұбымен 3-4 минут талқылайды, пікірлеседі.

☺ Оқытушының бағыттауы бойынша топта жұмыс істейді.

☺ Топ ортақ тізім жасайды. Әр топ кезегімен ортақ тізімге бір-бір сөзден қосады.

☺ Оқытушы бірнеше қатысушыға өз пікірлерін бүкіл аудиторияға жариялауын сұрауға болады.

Рөлдік ойын



Рөлдік ойын – бұл өмірлік жағдайлардың белгілі бір мінез-құлық немесе эмоционалдық жақтарын меңгеру ниетінде алдын-ала бөлінген рөлдер арқылы қатысушы топтардың сахналап ойнауы.

Рөлдік ойындар шағын топтарда (3-5 қатысушы) жүргізіледі. Қатысушылар карточка арқылы (тақтада, қағаз парақтарда және т.б.) тапсырма алады, рөлдерді бөледі, жағдайды ойнайды және барлық топқа ұсынады (көрсетеді). Оқытушы балалардың мінез-құлқын ескере отырып рөлді өздері бөледі.

Бұл әдістің артықшылығы сол, әрбір қатысушы өзін ұсынылған рөл жағдайында көрсетеді, сол не басқа жағдайды айтарлықтай шынайы байқайды, сол не басқа әрекеттердің салдарларын сезінеді және шешім қабылдайды.

Жұмыстың аталған нысаны ойын жағдайларын құрастыру жолымен, тапсырылған шарттармен алдын ала белгіленген мінез-құлқын, сол немесе басқа жағдайларда адамдардың мінез-құлқы мен эмоционалдық реакциясын бейнелеу үшін қолданылады.

Өрмекшінің торы



Жұмыс күнінің соңында тыңдаушылармен күні бойы қарастырылған материал бойынша

міндетті түрде рефлексия жасау қажет. Ол рефлексияларды «Өрмекшінің торы», «Аялдама», «Сен –маған, мен-саған», «Қар кесегі» сияқты әдістемелік ойындар түрінде ұйымдастырса болады.

1.Ойынға қатыса отырып, өзін емін-еркін сезінетін жағдайда бүгінгі өткен тақырыпты қайталай отырып, меңгерген, өзіне қызықты болған материалдарды есіне түсіреді және күмән тудырған мәселелелер, өзін мазалаған сұрақтар бойынша қосымша мәлімет алады, білім қоржынын толықтырады.

2.Ойынға қатысу арқылы тыңдаушыларға әдістемелік ойындардың техникасын меңгеруге жағдай жасалады.

«Өрмекшінің торы» ұйымдастырылу барысы:

☺ белгілі бір тақырыпты қорытындылаған кезде тыңдаушылар шеңбер құрып тұрады;

☺ араларында тұрған оқытушы немесе тренер не болмаса топтың бір студенті қолына шумақ жіп алады;

☺ күн тақырыбын тыңдаушылардың есіне түсіріп, әңгіменің басы болатындай фразаны айтады да (мысалы: «Бүгін тақырыпта мынадай мәселе қарастырылды: ...», «Менің ойымша...»), қолындағы шумақ жіптің ұшын алдын ала өз саусағына орап, шумақты шеңберде тұрған кез келген қатысушыға лақтырады;

☺ ол адам қарастырған тақырып бойынша маңызды ақпаратты, тақырып идеясын ашатындай сөйлемді айтып, жіптің ұшын өз саусағына орап, шумақ жіпті келесі адамға лақтырады;

☺ шумақ жіп барлық тыңдаушының саусағына оралған кезде шеңбердің ортасында «өрмекшінің торы» тоқылады;

☺ енді шумақ жіпті ең соңында алған тыңдаушы саусағына оралған жіпті тарқатып, өзін мазалаған немесе түсініксіз болған, күмән тудырған сұрағын айтып, шумақ жіпті керісінші бағытта лақтырады.

☺ жіпті алған адам қойылған сұраққа жауап беруге тырысады. Ол жауап бере алмаса, шеңбердің ішінде тұрған кез келген адам жауап бере алады.

☺ Бұл іс-әрекет «өрмекшінің торы» толық тарқатылғанша жалғаса береді.

Осылайша тыңдаушылар ойнай отырып, тақырыпты қорытындылап, мәліметтерді нақтылап, белгісізді анықтап алады. Тыңдаушылардың пікірінше, бұл жұмыс өте тиімді. Сабақ соңында материал тағы бір қайталанып, есте көбірек сақталады.

Жалпы, «Өрмекшінің торы» әдісін сабақ соңында кері байланыс не рефлексия түрінде пайдалану да өте тиімді.

Фильмдерді көру және оны талдау



Сабақ барысында көркем фильмдерді және шағын бейне-баяндарды, олардың үзінділерін қолдануға болады. Тақырып пен мақсатқа сай материалды тек қана қосымша емес, сабақтың кез келген кезеңінде көрсетуге болады. Көрсетілімнің алдында студенттерге бірнеше (3-5) кілтті сұрақтарды беріп қою қажет. Бұл талдауға негіз болатын сұрақтар. Фильмді арнайы таңдалған жерлерінен тоқтатып дискуссия өткізуге болады. Пікірталас барысында оқиға әрі қарай қалай өрбиді немесе қалай аяқталады деген сияқты да сұрақтарды қоюға болады. Соңында студенттермен бірге талдап, қорытындысын шығару қажет. Бұл да - өте ұтымды жұмыстың бір түрі.

Ойын жинақтау әдісі

зат



Түсінік - бұл логикалық түрде ресімделген туралы жалпы бір нәрсенің идеясы.

Ойын жинақтау әдісі оқытылатын пән немесе зат, құбылыс туралы терең және толық мәлімет береді.

Ойын жинақтау 3 кезеңмен өткізіледі:

1) Оқытушы ұғымдар сипаттамаларына кіріспе береді. Бұл сипаттамалар бойынша студенттер қандай түсінік туралы әңгіменің өрбітеді.

2) Оқытушы ұғымға қосымша сипаттама енгізеді. Сипаттамалар осы ұғымға жататындығын студенттер анықтауы қажет.

3) Сабақта әлі айтылмаған мәліметтер бойынша студенттер өздерінің сипаттамаларын беруге тиіс.

Осы ұғымдар бойынша қорытынды жасалады.

Бір минут

Бұл әдіс студенттерде оқылған материалдан түйінді, басты ақпаратты іріктей білу дағдыларын қалыптастыруға көмектеседі, сондай-ақ белсенді тындау дағдысын дамытады. Аталған әдісті «Ыстық орындық» әдісімен байланыстыруға болады. Топқа қаратып бір «ыстық» орындық қойылады. Сондай-ақ барынша жайлы қарым-қатынасты қамтамасыз ету мақсатында

«ыстық» орындықты дөңгеленіп отырған қатысушылардың ортасына қоюға болады.

Жүргізу барысы:

☺ студенттер тиісті тақырыпты зерделеп, өздері негізгі деп санайтын ақпаратты атап көрсетеді. Олардың мәселені топта немесе жеке зерттеуіне болады.

☺ оқуға берілген уақыттан кейін студенттер «ыстық» орындыққа отырып, *бір минуттың* ішінде өздерінің басты қорытындысын/ақпаратын ұсынады;

☺ басқалары мұқият тыңдаулары керек, егер де олар «ыстық» орындықтағы студенттің тақырыптан ауытқығанын немесе қайталанғанын, күмәнді деректер келтіргенін аңғарса, наразылық білдіре алады. Мұндай жағдай орын алса, жауап беру тоқтатылады;

☺ ұйымдастырушы наразылықтың дұрыс/бұрыстығын айтып, өз шешімін дәйектеуі қажет;

☺ Егер де наразылық дұрыс деп танылса, онда «ыстық» орындықтағы студент ойыннан шығып, орындықты босатады. Назылық танытқан студент ұпай алады;

Егер де наразылықтан қабылданбаса, онда студент келесі наразылық білдірілгенге дейін немесе бір минут аяқталғанша өз сөзін жалғастырады. Сонымен қатар, өзіне тиесілі минут бойынша «ыстық» орындықта отыра алса, ұпай алады.

Қосымша тапсырма ретінде студенттермен «*Тұжырымдамалық карта*» әдісі бойынша тақырыпты талқылауға болады, онда олар «Бір минут» тапсырмасын орындаған кезде алған барлық ақпаратты жинақтайды және құрылымдайды.

Жоба әзірлеу

Бұл әдіс қатысушыларға ойша аудиториялардан шығып, талқыланатын мәселе бойынша өз әрекетінің жобасын жасауға мүмкіндік береді. Ең бастысы, топ немесе жекелеген қатысушы өз жобасын қорғайтын, басқалардың алдындағы өзінің артықшылығын дәлелдеуге және достарының пікірін білуге мүмкіндігі болады. Мысалы: белгіжоба жасау. Қатысушылардың мамандандырылған мекемелерден кеңес алуға, кітапханалардан әдебиеттер алуға және т.б. мүмкіндіктері бар. Қатысушыларға газеттен тақырып мәселелеріне қатысы бар басылымдар, суреттер, мақалалар жинауға, содан кейін бұл материалдарды топ болып талқылауды ұсынуға болады.

Кейс-стади

Кейс әдісі алғаш рет Гарвард университетінде 1870 ж. дәріс беру барысында студенттер арасында мәселені кеңінен талқылау мақсатында қолданыла бастаған. Оқытушы студенттер назарына әртүрлі нақтылы қайшылықты жағдаятты ұсынады. Және де соның бірнеше шешімін табу міндетін қояды. Бұл әдіске байланысты алғашқы оқулықты 1921 жылы Гарвардтық бизнес-мектебінің деканы Волос Донамның белсенді араласуымен Коупленд жарыққа шығарды.

Кейс-стади міндеті – білім алушыларды келесідей әрекеттерге жұмылдыру:

- ☉ кез-келген теориялық мәлімет пен ақпаратты талдау,
- ☉ негізгі мәселелерді айқындау,
- ☉ мәселелерді шешудің әртүрлі балама жолдарын (нұсқаларын) табу (ситуация – көп шешімі және баламасы бар оқиға екенін ұмытпайық),
- ☉ сараптау арқылы олардың ішінен ең тиімдісін таңдау,
- ☉ өз іс-әрекеттерін жоспарлау.

Case-study - таңдау жасау мен шешім қабылдау дағдыларын қалыптастыратын тиімді әдіс. Оны кейде «оқудағы жағдаяттар әдісі» деп те атайды. «Кейс» сөзі «жағдай», «оқиға» дегенді білдіреді деп беріледі, дегенмен, көбінесе «портфель» мағынасында қолданылып жүр.

Сонымен қатар кейстік амал-тәсілде жағдаяттарға байланысты мынадай бес түрлі пікірсайыс ұйымдастырылады:

- ☉ оқытушы білім алушыға қарсы сұрақ береді;
- ☉ оқытушы білім алушыдан өзінің тапсырма жайлы болжамын сұрайды;
- ☉ білім алушы-білім алушы рөлдік ойындар да қолданылады;
- ☉ оқытушы білім алушыдан өзінің тапсырма жайлы болжамын сұрайды;
- ☉ білім алушы мен білім алушы пікірталасы жүзеге асады.

Case-study-ді жүзеге асыру кезеңдері:

Бірінші кезеңде оқытушы кейсті (жағдайды) тандайды. Соған қажетті сұрақтар әзірлейді. Бұл іс шығармашылық жұмыс болып табылады. Таңдалған жағдаят дәріс тақырыбы мен мазмұнына сәйкес келуі керек. Осы тұрғыдан кейс мазмұнының мақсаты мен оған қол жеткізудің міндеттері анықталады. Қажетті негізгі және қосалқы материалдарын анықтайды, жұмыс жоспарын құрады. Кейс студенттерге сабақ алдында (бір-екі күн бұрын) таратылып беріледі: олар кейстің мазмұны мен ұсынылған әдебиет тізімімен жеке-жеке танысады, кейс бойынша өзіндік пікір қалыптастырады.

Екінші кезеңді оқытушы дәрісханада жүзеге асырады. Бұл кезеңнің өзі кейске кіріспе; жағдайдың шағын топтарда талдануы; пікірталас және қортынды шығару. Кез-келген пән мазмұнын талдау барысында қаралатын

мазмұнның қисындылығы ғана емес, оның психологиялық ерекшеліктеріне де қараудың маңызы өте зор.

Қорытындылау. Пікірталас аяқталған соң оқытушы сабақты сараптап, студенттердің көзқарастары мен әрекеттеріне баға береді.

Бағалау. Студенттер өздерінің жасаған жұмысы (пікірі, көзқарасы, шешімі) бойынша жазбаша есеп береді. Жазу уақыты мен форматын (көлемі және басқа да талаптар) оқытушы сабақтың мақсаттарына сай белгілейді. Онда:

- ☺ жағдаят іс-тәжірибеден (өмірден) алынуы керек;
- ☺ жағдаят бір нәрсеге үйретуі тиіс;
- ☺ жағдаятта шешім қабылдауды қажет ететін ішкі шиеленіс немесе жұмбақ болуы қажет;
- ☺ жағдаятта ақпарат мөлшері көп болғаны абзал.

Кейсті ресімдеу:

- ☺ мұқаба;
- ☺ кіріспе;
- ☺ негізгі бөлім;
- ☺ қорытынды бөлім;
- ☺ қосымша.

Кейс әдісінің өзге зерттеу әдістермен үйлесімділігі

<i>Кейс әдісімен үйлесетін әдістер</i>	<i>Кейс әдіснің іс жүзінде пайдаланылуының сипаты</i>
Үлгілеу	Талданатын жағдайдың үлгісін құруға көмектесу.
Жүйелі талдау	Жағдайды жан-жақты талдауға және ұсыныстардың жан-жақты толық болуына негіз болу.
Ойша тәжірибе	Жағдай туралы білімді ойша түрлендіру арқылы түсінікті тереңдету.
Сипаттау әдістері	Жағдайдың сипатын құру нәтижесінде оны қабылдап түсінуді жеңілдету.
Проблемалық әдіс	Жағдайдың негізінде жатқан түйінді мәселелерді көрсету, шешу жолдарын ұсыну.
Жіктеу әдісі	Жағдайды құрастыратын қасиеттер мен тараптардың реттелген тізімін жасауда көмектесу.
Ойын әдістері	Жағдайға қатысы бар субъектілердің жүріс-тұрысының,

	мінез-құлқының, іс-әрекеттерінің нұсқаларын ұсыну.
«Ми шабуылы»	Жағдайға қатысты ойларды көбейту, іске қосу (генерациялау).
Пікірталас	Түйінді мәселе және оны шешу жолдары жайлы көзқарастармен алмасу.

Кейс-стади мәтінін даярлау сатысында жүргізілетін жұмыстар:

☺ курстың қандай бөлімінде немесе тақырыбында кейс-стади негізінде сабақ жүргізу қажеттігін анықтау;

☺ кейс әдісінің сабақ жүргізудің басқа қандай әдістерімен үйлесімді екендігін нақтылау;

☺ кейс-стади әдісін қолдану кезінде бірлескен іс-әрекеттің неге керек екендігі туралы дәлелдеме құру;

☺ кейстік талқылауға қатысушылардың қайсысы қалай араласа алатындығы туралы бастау-негіздерді көрсету;

☺ талдауға қатысатындарға нақтылы рөлдер даярлау.

Кейс-стади өткізілетін топты даярлау сатысы кезінде атқарылатын жұмыстар:

☺ кейс-стади мәтінін тыңдаушыларға алдын ала таратып, олардың мәтінді өздігінше түсініп, қажетті сұрақтарға жауап дайындауына уақыт беру;

☺ тыңдаушылар сабақ басталғанға дейін кейс-стади мәтініне байланысты сұрақтары болса соларға ұтаз тарапынан жауаптар алуға мүмкіншілік жасау;

☺ тыңдаушылардың кейс-стади материалдарына байланысты қызығушылық деңгейін анықтау.

Нақтылы топта кейс-стади әдісін жүзеге асыру сатысы

Бұл сатының негізгі міндеті: белгілі бір мәселелені шешуге арналған кейс-стади әдісін пайдалануды сабақ кезінде ұйымдастыру. Ол үшін тыңдаушылардың үлкен тобы кішігірім топтарға топтастырылады. Ал кейде әр тыңдаушы жеке-жеке болуы да мүмкін.

Әрбір кішігірім топтарда (басқа топтардан тәуелсіз) жауаптар жасалып, олар өзара салыстырулар, оларды өңдеу істері жүргізіледі. Солардан кейін сол шешімдерді жалпы топ алдында көрсету-таныстырылым жұмысы ресімделеді. Кейде жеке бір көзқарас та арнайы дәлелденеді. Әрбір топта шешімді жеткізетін жетекші «спикер» таңдалады (немесе тағайындалады). Әдетте, егер кейс сауатты құрылған болса, онда топтардың шешімдері өзара сәйкес келмейді. Топтардың спикерлері топтардың ортақ шешімдерін басқаларға

таныстырады және сұрақтарға жауап береді. Оқытушы жалпы пікірсайысты (дискуссияны) ұйымдастырады және бағыттайды.

Сонымен оқытудың кейс-стади әдісі интерактивті әдістің бір түрі ретінде тыңдаушылар үшін өте тиімді әдіс болып табылады. Ол тыңдаушының сабақты қызығып оқуын туындатады. Бұл әдістің көмегімен олар теорияны өздігінше меңгере отырып, іс-тәжірибелік мәселелерді шешу қабілеттерін де жетілдіреді. Сонымен қатар, өз ойын тұжырымдап, соны өзгеге жеткізу ісін жүзеге асыруға да дағдыланады.

Кейс-стади әдісі оқытушыны да креативті ойлауға, соны үздіксіз дамытып отыруға дағдыландырады. Ол оқытушының жүргізетін сабағының мазмұнын ерекше құруға, шығармашылық қабілетін жетілдіруге негіз болады. Білім алушының да, оқытушының да зерттеу дағдыларын жетілдіреді.

Пирамида тарихы

Бұл әдісте жол нөмірін сөздің саны білдіретін, «пирамидаға» сыйғызылған ерекше құрылым жатыр:

- ☺ басты кейіпкердің аты (тақырыптың);
- ☺ мінездеме немесе сипаттама;
- ☺ әрекеттің орны (пайдалану);
- ☺ мәселе;
- ☺ жағдайдың өрісін сипаттау;
- ☺ мәселені шешу үшін не қолданылды;
- ☺ мәселені шешу және ары қарай не болатынын болжау.

Жалпы бұл әдіс әдебиет және тарих сабақтарында қолдануға тиімді екенін құрылымынан –ақ байқауға болады. Дегенмен, оқытушы шығармашылығына байланысты түрлендіріп беруге, басқа пәндерге бейімдеуге де болады.

6 x 6 x 6 әдісі

Ең алдымен, әр топқа жеке-жеке тапсырмалар беріледі. Топта жұмыс істеу арқылы қатысушылар жаңа білім алады, сондай-ақ, алған білімдерін басқа топқа жеткізуге дайындалады. Содан кейін топ мүшелерінің құрамы ауысады. Қатысушылардың әрқайсысы өзі барған жаңа топқа үй тобында қарастырған тапсырманың мазмұнын баяндайды, бәрі бірігіп тапсырманы орындайды

Кластер

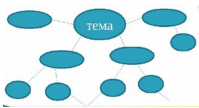

Кластер (ағылш. **cluster**) — белгілі өз сипаттары бар, дербес бірлік деп саналатын, бірнеше біртектес даналарды бір топқа бірлетіруі. Кластерлер (“Жүзімнің шоқтары”  деген мағынада қолданылады) - қандай да бір тақырыпты ұғынуда болатын ой үрдісін көрнекті ететін, материалды графикалық ұйымдастыру тәсілі. Кластер ойлаудың сызықтық емес форманың бейнесі болып табылады. Кейде осы тәсілді «көрнекті миға шабуыл» деп атайды.

1. Ойдың, тақырыптың «жүрегі» болып табылатын басты сөзді немесе сөйлемді таза беттің ортасына (тақтаға) жазу керек.

2. Берілген тақырыпқа келетін, бейнелерді, фактілерді, ойды көрсететін сөздерді немесе сөйлемдерді жан-жағына «лақтырып» тастау керек. («Планеталар және оның серіктері» үлгісі)

3. Жазылуына қарай, пайда болған сөздер басты ұғыммен түзу сызықпен біріктіріледі. Әрбір «серіктің» өз кезегінде тағы да «серіктері» пайда болады, жаңа логикалық байланыстар тұрғызылады.

Нәтижесінде біздің ойларымызды графикалық бейнелейтін, берілген тақырыптың ақпараттық өрісін анықтайтын құрылым пайда болады.

Кластерлермен жұмыс жасағанда келесі ережелерді сақтау керек:

1. Ойға келген нәрсенің барлығын жазудан қорықпау керек. Қиял мен интуицияға ерік беру керек.

2. Уақыт біткенге дейін немесе ойлар сарқылғанға дейін жұмысты жалғастыру.

3. Көбірек байланыстар жасауға тырысу. Алдын-ала белгілі жоспарды қолданбау.

Кластерлер жүйесі Ақпараттың артық көлемін қамтуға мүмкіндік береді. Ары қарайғы жұмыста, алынған кластерді «ойлардың өрісі» ретінде талдай отырып, тақырыптың даму бағытын нақтылау қажет.

Кластерлерге бөлу шақыру сатысында да, рефлексия сатысында да, тақырыпты оқығанға дейін ойдың іс-әрекетін уәждейтін тәсіл ретінде немесе материалды өту қорытындысы бойынша ақпаратты жүйелейтін түрі болып табылады.

Мақсатқа байланысты оқытушы жеке өзіндік жұмыстарын немесе жалпы біріккен талдау түрінде топтық жұмысты ұйымдастырады.

Пәндік саласы шектеусіз, кластерлерді әртүрлі тақырыптарды оқығанда қолдануға болады.

Кластер құраудың бір үлгісі:



Фишбоун (Балық сүйектері немесе қаңқасы)

Бұл стратегия – проблемаларды анықтау және одан шығу жолдарын қарастыру моделі болып табылады. Бұл сызбаны алғаш болып Каора Исикава ұсынған. Оқыту процесінде бұл әдіс оқушылардың ортақ тақырыпты талқылауына септігін тигізеді. Бұл балық сүйектерін тігінен және көлденең орналастыруға болады. Жазылым қысқаша жазылуы тиіс.

Балықтың басына: зерттелетін , қаралатын, талқыланатын тақырып жазылады.

Оң жақ қабырға сүйектеріне: анықтаған проблема себептері, тақырыптың негізгі мазмұндары мен түсініктері жазылады.

Сол жақ қабырға сүйектеріне: проблемаларды шешу жолдары, қарама-қайшылық тудырушы кедергілер жазылады.

Балықтың құйрығына: анықталған жұмыстың нәтижесі мен талданған тақырыптың қорытындылау сұрағына жауап жазылады.

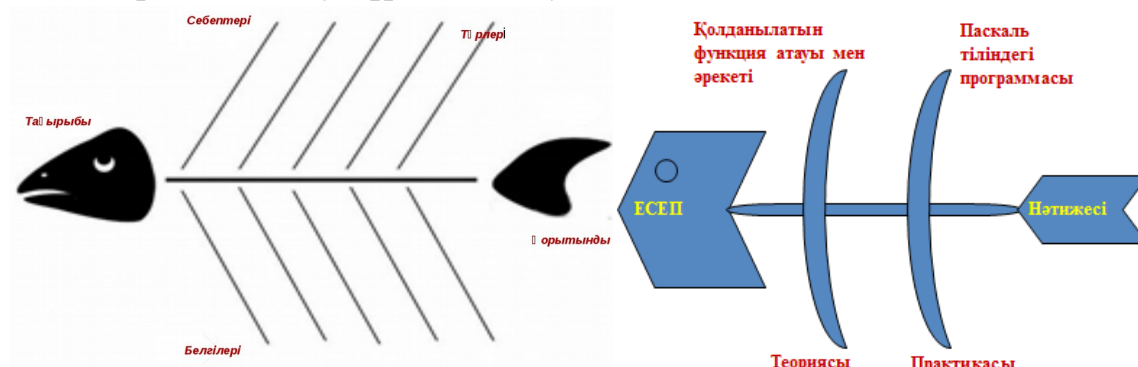

Семантикалық карта

Семантикалық карта - әңгіменің тірек терминдері арқылы студенттердің ассоциацияларын анықтауға бағытталған графикалық органайзер.

1) Тірек сөзді таңдау, ол сирек қолданылатын немесе студенттерге белгісіз сөз болуы мүмкін. Дегенмен ол мәтінді түсінуде маңызды болуы керек.

2) Студенттерге ұсынылған сипаттамаларды жіктеудің негізгі сұрақтарын анықтау.

3) Студенттердің ұсыныстарын жаза отырып, сөздің барлық жіктеулерін қамту үшін оларға өз сұрақтарын қойғызу.

Тұжырымдамалық карта

Тұжырымдамалық карта – бұл ақпаратты ұйымдастырып, белгілі бір тәртіпке келтіріп ұсыну үшін пайдаланылатын диаграмма. Оны тақырыпты түсіндіруде де, талдауда да қолдануға болады. Басқаша айтар болсақ, бұл – шағын топтардың барлық топқа көрсету үшін өз ойларын тәртіпке келтіріп жазудың анағұрлым қолайлы тәсілі.

Жұмыс алгоритмі:

1. Диаграмманың ортасына негізгі идеяны жазу.
2. Негізгі идеядан негізгі тақырыптарға тарайтын «тармақтарды» сызу. Негізгі тақырыптарды сөздер/тіркестер немесе бейнелер түрінде белгілеу.
3. Айтарлықтай маңызды емес, бірақ тақырыппен байланысты мәселелерді көрсету үшін тақырыптардан туындайтын «тармақтарды» сызу.

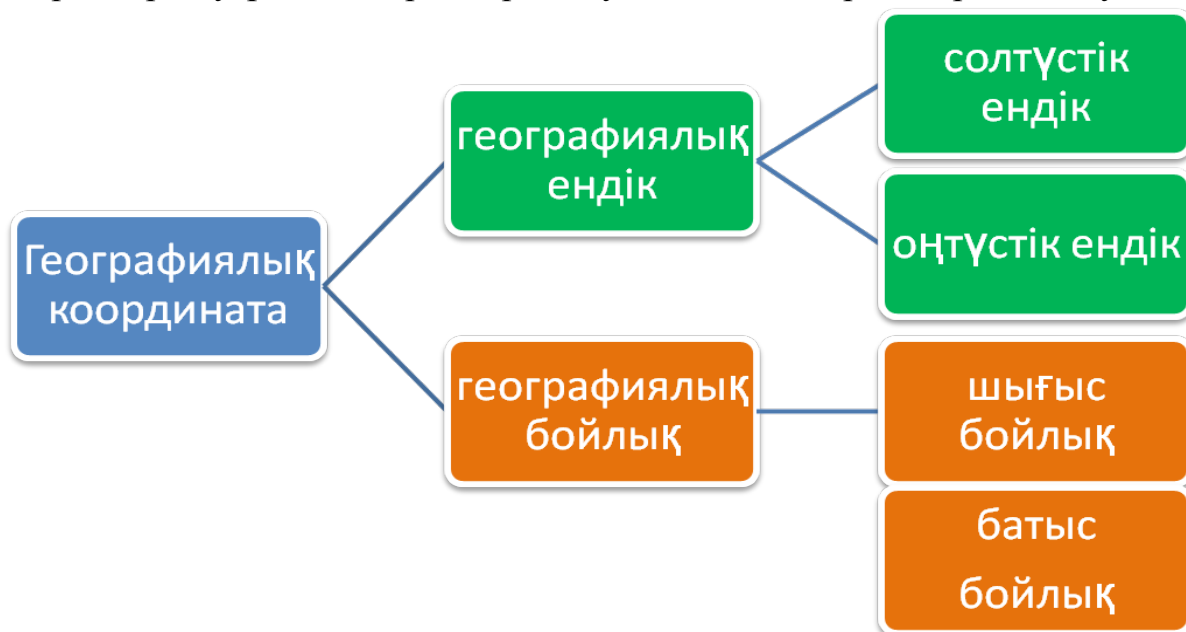

Салыстырмалы карта

Студенттерге шығарманың негізгі кейіпкерлері бойынша ой толғау жасауға көмектесуге бағытталған графикалық органайзер.

1) Жұпта жұмыс. Әңгіме кейіпкерлерінің ішінен – кем дегенде екі есімді ұсыну керек.

2) Кейіпкерлердің мінезін сипаттауға және келтірілген салыстырма сөздердің дәйектемесін келтіруге уақыт беру керек.

3) Графика түрінде көрсету қажет.

Ауадағы сұрақтар

Оқыту мен оқуды алып қарайтын болсақ, оның өн бойында диалогтік оқытудың жатқанын көреміз. Адамды танып-білу мен білім алушының ақыл-ой деңгейін анықтауда да диалог ерекше рөл атқарады. Диалогке түсіп, пікір алмаспайынша адамды тану мүмкін емес. Сол себепті де күнделікті өмірде диалогтің орны маңызды, ал білім беру мен білім алуда да диалог бірінші орында тұр. Ал оның негізі – сұрақ қою.

Сол себепті де оқытушылар мен студенттердің сұрақ қою дағдыларын қалыптастыру қажет. Себебі сұрақ дұрыс қойылса, студенттердің білім деңгейін анықтау тиімді болады. Олардың тақырыпты түсінуіне қол жеткізу үшін жетекші сұрақтар қажет. Оқытушыларқолданатын сұрақтар «төмен» және «жоғары» дәрежелі болуы тиіс. Сабақ барысында сұрақтардың екі түрін де тиімді қолданып, табысты нәтижеге жетуге болады. Бірақ сұрақтардың дәрежесіне қарай қолдану реттілігін түсіну қажет. Оқытушыдер төмен және жоғары дәрежелі сұрақтар қою дағдыларын қалыптастыру үшін «Ауадағы сұрақтар» тәсілі де өз кезегінде тиімділігін көрсетіп келеді. Бұл ойын түрінде жүргізіледі. Қатысушыларға шар үлестіріліп беріледі, бір сұрақ ойлап, оның жауабын шарға жазуды сұраңыз. Шардың шетіне өз есімдерін көрсетіп қоюды ұмытпауы тиіс. Олар шарларды бір-бірімен алмастырады. Шардағы жазылған жауаптарға сұрақ қояды. Өз жауабы жазылған шар өзіне қайтып келгенше қайталай беруге болады. Өз шары өзіне қайтып келген соң, сондағы сұрақтарды төмен және жоғары дәрежелі деп екіге топтастырады. Бұл тапсырманың идеясы - шарларда жазылған сөздерге түрлі сұрақтар жазу және олардың түрлерін анықтау арқылы ашық және жабық сұрақтарды қою дағдыларын қалыптастыру. Сонымен қатар, бұл студенттерді белсенді іс-әрекетке жетелейді. Қызықты жаттығу ретінде де қолдануға болады.

Шардың орнына оригамаларды (қағаздан жасалған) пайдалануға да болады, мысалы, ұшақты алып, оның қанаттарына сұрақ не жауап жазғызу да тиімді.

Тапсырманы орындау барысында студенттер бір-бірімен араласып, өзіне ақпаратпен бөлісіп, ойын толықтыратын жаңа серіктестер табуына мүмкіндік беретін тиімді әдіс болып табылады. Олар бір-бірімен кездейсоқ кездесу арқылы өздерінің әлеуметтік дағдыларын – мәселені шешу барысында ұйымдаса білу білігін дамытады. Жұмыс тез арада 2-5 минут көлемінде өткізілуі қажет.

1) Сұрақтарды алдын ала ойластыру.

2) Жұмыс ұйымдасқан түрде өту үшін алдын ала тәртіпті түсіндіру керек. Қозғалыс және жұмыс жасау жолдары тек оқытушының белгісі арқылы жүзеге асырылады.

3) Белгі беріңіз. Қозғалыста болуға 1 минут уақыт жеткілікті. Содан кейін “Қатып қозғалмаңдар” командасын беріп, тапсырмамен жұмыс жасауын өтініңіз.

4) Тапсырманы орындау үшін студенттерге уақыт жеткілікті берілу керек. Содан кейін өз орындарына оралуын сұраңыз.

Неліктен?

Қандай да болмасын мәселені талқылау барысында студенттер жұптасып, бір-біріне “Неліктен?” деп алты сұрақ қояды. Әрбір сұрақ алдыңғы жауаптан туындап отырады. Сол себепті де бұл әдісті «6 Неге?» немесе «3 Неге?» деп те атайды. Ол қойылатын сұрақ санына байланысты. Қ

Бағытталған оқу

Студенттерді оқу барысында сұрақтар арқылы түсінуге бағыттайтын стратегия. Студенттерді оқу үрдісіне әр мағыналы абзац сайын тоқтатып отырады.

1) Оқытушы әңгімені алдын ала мағыналы бөліктерге бөлуі керек. Содан кейін ол түсінуге бағытталған әр үзінді бойынша, әр бөлікті оқығанға дейін немесе оқыған соң қойылуы мүмкін сұрақтарды ойластырады.

2) Соңында оқығанын қайта қарауға және алынған білімді қолдануға ықпал ететін тапсырма беру керек.

9 ромб

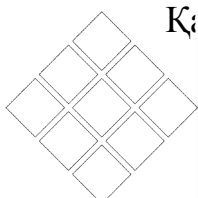

Қатысушыларға айтарлықтай маңыздысын анықтап, талқылау үшін тізім беріледі. Тізімнің әрбір тармағын үлкен ромбылы торға орналастыру қажет. Маңызды тармақтарды әдетте ромбының

жоғарғы жағына, ал оншалықты маңызды еместерін төменгі бөлігіне орналастырады. Әр қатарда орналасқан тармақтардың маңызы бірдей. Кейбір топтар ең маңызды карточкаларын орталықта орналастыра алады (екі нұсқасы сәйкес келеді, себебі тапсырманың маңызды элементі топтағы талқылау үдерісі болып табылады). Ромбының нысаны топқа бірқатар басымдықтар мен перспективаларды қамтуға мүмкіндік береді.

Т кестесі

Бір-біріне қарама-қарсы немесе салыстыруға болатын ақпарат пен пікірлерді келтіруге арналған жазу кестесі. Қатысушылар алдымен берілген тапсырма бойынша өз ойларын кестеге түсіріп, жеке жұмыс жасайды. Содан кейін жұптасып немесе шағын топта талдайды, пікір алмасады, толықтырады. Тақтаға бүкіл аудиторияға ортақ кесте құрастырылады.

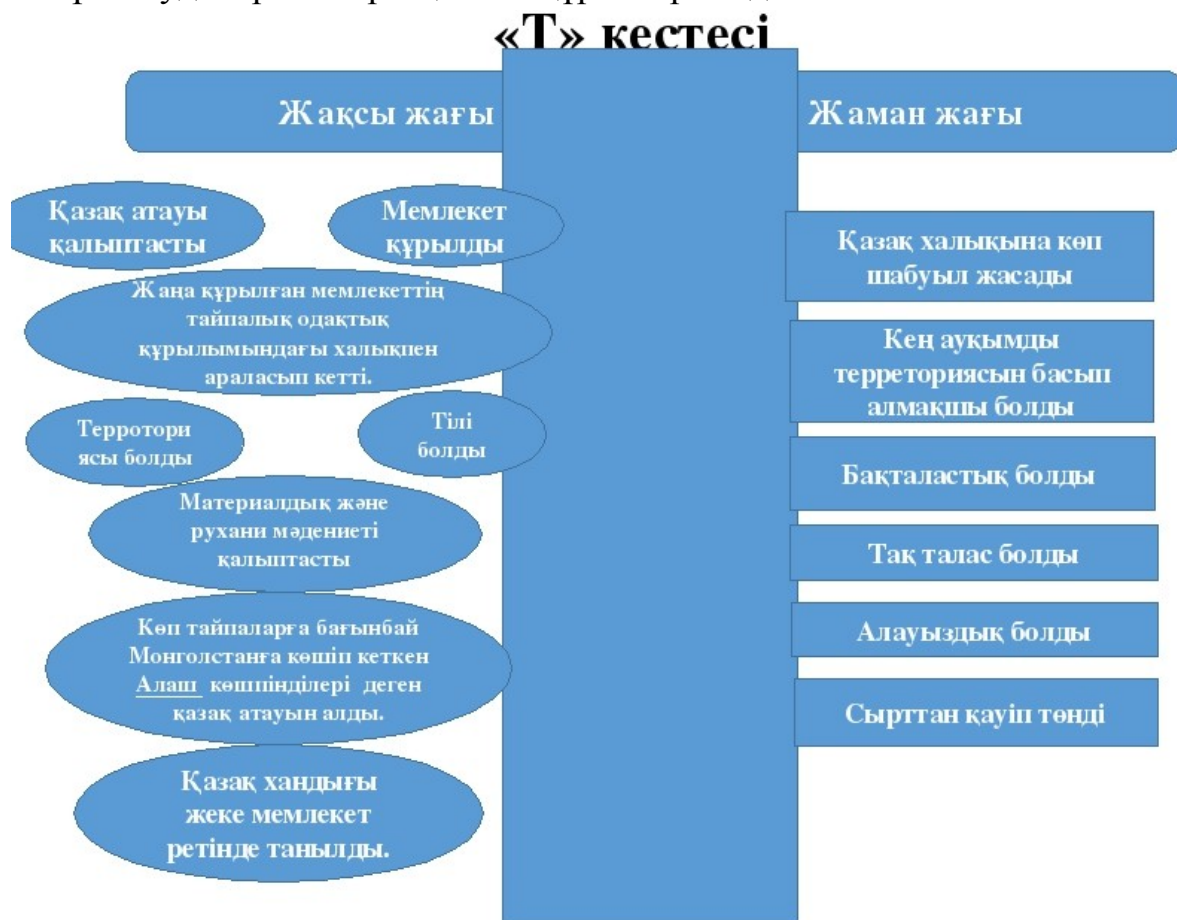

Т кестесі

Суретшінің анасының
айтқаны дұрыс /бұрыс

5 дәлел

Атаулар туралы үш сұрақ

Оқытушы сабақ басында жаңа тақырып бойынша үш терминді тақтаға жазып, қатысушыларға осы атауларға байланысты келесі сұрақтарды қояды:

- 1) **Қайда?** Бұл терминді сіздер бұрын қайда және қандай мағынада кездестірдіңіздер?
- 2) **Қалай?** Өз тәжірибеңізден осы атауларды қалай қолданатыныңызға мысал келтіре аласыз ба?
- 3) **Қандай?** Осы сабақта бұл атаулар қандай байланыста болады деп ойлайсыз?

Қос жазба күнделігі

Лекция мазмұнына студенттердің зейінін аударып, өз қатысын, қабылдауы мен түсінігін келтіре алатын кесте.

Лекция оқылғанда студент қағазды екі бөлімге бөліп, сол жағын “Үзінділері деп атап, оған лекцияда өзінің назарын тоқтатқан, өзін ерекше толғандырған үзінділер жазады. Үзінділер немесе жеке сөздер, сөз тіркестер, фразалар немесе қысқаша сөйлемдер түрінде келтірілуі мүмкін. Қағаздың оң жағы “Түсіндірме” деп аталады. Мұнда студент сол жақта келтірілген жазбалардың түсіндірмесін келтіреді, неліктен ол үзінділерді жазып алды, оның себебі қандай? Сосын студенттер жұптасып, жазғандарын талқылайды.

Идея туралы ойлар

Сұраққа жауап алған кезде, бұл идея туралы өзгелердің ойларын сұрау жолымен ойлау логикасын ашыңыз. Мысалы: “_____ идея туралы қалғандары не ойлайды?”

Серпілген сауал



Тақырыптың түсіну деңгейін арттыруға және талқылау дағдыларын дамытуға қол жеткізу үшін топтағы студенттердің арасында сұрақтарды лақтырыңыз. Мысалы: “Көршіңнің жауабы туралы сен не ойлайсың?” “Көршіңнің жауабын барынша кеңейту үшін оны қалай дамытуға болады?” “Естігеніңнің барлығын бір жауапқа қалай біріктіруге болады?”

Сұрақты ұстап ал

Оқытушы сұрақ қойған кезде қапшықты лақтырады. Бұл сұрау үдерісіне кинестикалық сипат береді және студенттерді өз еркімен жауап беру үшін ниет білдіруге итермелейді. Сіз студенттерге жауапты білмеген жағдайда сұрақты басқа студентке лақтыруына мүмкіндік бере аласыз. Сонымен қатар, бұл тапсырманы командамен шешуге де болады. Оқытушы кезек-кезекпен әр командаға лақтырады. Егер де қапшықты қағып алған адам сұраққа жауап берсе, онда команда 3 балл алады. Егер де ол жауабын білмесе, қапшықты басқа командаға лақтырады, бірақ бұл жағдайда жауап үшін 2 балл ғана қойылады. Егер де қапшық тағы да кері лақтырылатын болса, онда дұрыс жауаптың құны 1 балға дейін төмендейді.

Конверт-сұрақ

2-3 сұрақ жазып, конвертке салыңыз (оқу мақсатына қарай). Әрбір студент өзінің конвертін дайындасын. Әрқайсысына екі минут беріңіз: студент стикерде атын және жауабын жазады; екі минут өткен соң конверт келесі студентке беріледі, осылай бұл 2-3 сұраққа барлығы жауап бергенше жүре береді. Стикерлерді жинап, бірнеше жауапты дауыстап оқыңыз (аттарын атамастан); топ белгілі бір сұрақтың қаншалықты дұрыс болғанын талқылайды.

Сұрақтары бар қорап

Кабинетте қорап қойылып, оған студенттер сабақтың соңында өз сұрақтарын қалдыра алады. Бұл сұрақтар келесі сабақтың басында талқыланады.

Тақырыптық теннис

Қатысушылар 3 адамнан тұратын топқа жиналады: 2 ойыншы және судья. Оқытушы тақырыпты айтқан соң қатысушылар кезекпен берілген тақырыпқа қатысы бар сөздерді айта бастайды, біреулері тоқтағанға дейін жалғаса береді. Топтың үшінші қатысушысы сөздерді жазады және есеп жүргізеді.

Есеп: Теннистік ойындағы есеп-шот қолданылады (15 - 0, тең және т.б.) немесе әрбір қатысушы сөз таба алмаған кезде 1 балл беріледі.

Позиция таңдау

Қандай да бір тұжырым оқылып, қатысушылар “иә” және “жоқ” деп жазылған плакаттарда өздерінің қай көзқарасты таңдағанын көрсетеді. Өз ұстанымдарын ауызша дәлелдеп береді.

АӘБВ

Студенттің әрқайсысына А, Ә, Б және В әріптерімен қоса төрт-төрттен үлестірілген карточкалардың жинағын дайындаңыз. Жауаптың төрт нұсқасы бар сұрақтар қойыңыз, студенттер дұрыс жауапқа сәйкес келетін карточкаларын көрсетуі керек. Олардан қалғандарының карточка-жауаптарына қарамауын өтініңіз.

Броундық қозғалыс

Студенттер аудиторияны шарлап, талқыланатын мәселе бойынша ақпарат жинап, басқалармен пікірлеседі. Бұл тәсілді қолданғанда қатысушыларға партаға отыруға болмайтындығы ескертіледі.

Шығу парағы

Сабақтың соңында қатысушылар бірнеше сұраққа жазбаша жауап береді. ол сұрақтар сабақты қорытындылап, қатысушының алған білімін бағалайды.

- Бүгін не үйрендіңіздер?
- Сабақ бойынша қандай сұрақтарыңыз бар?

- Келесі сабақта қандай мәселелерге назар аудару қажет? т.с.с.

Шығу парағын толтырмай шығуға болмайтынын ескерту керек. Оны түрлендіріп, тақырып бойынша үш сөйлем жазғызуға да болады.

Бумеранг

Студенттерге берілетін уақыт ішінде (2-4 минут) оқытушыға жазбаша сұрақтар дайындап қояды. Ал оқытушы студенттердің өздеріне сол сұрақтарға жауап берулерін сұрайды.

Даналық ағашы

Даналық ағашы. Студенттер ереже, шығарма мазмұны бойынша сұрақтар құрастырып, ағашқа іледі. Оқытушы оқып, жауап алады.

Микрофон

Қатысушыларға белгілі бір тақырып көлемінде өз пікірін, көзқарасын айтуы ұсынылады. Ол үшін қатысушылардың бірі аудиторияны аралап жүріп, тыңдаушылардың біріне микрофонды (орнына кез келген зат та алуға болады) ұсынады. Микрофонды алған қатысушы өз пікірін, ойын айтуы керек.

Қағаз бетіндегі саяхат

Ынтымақтастық атмосферасын, жылдамдықты, жүйелілікті, жағымды ахуалды қалыптастырады. Тыңдаушылардың әрқайсысы постерге ортақ сурет салуға өз үлесін қосады. Әр қатысушы кезек-кезекпен бір сызықшадан (фигура, кескін) қаламның ұшын қағаздан алмай жалғастырып кету керек. Әр адамға 10 секунд уақыт беріледі. Басты шарт қаламды қағаздан үзбей сурет салу. Сызықтар бір-бірімен қиылысуы мүмкін. Әр түсті маркер қолдануға да болады. Бұл жаттығуды топ болып орындаса да болады.

Сұрақтар пирамидасы

6 топқа Блум пирамидасының бөлімдері үлестіріліп беріледі: «Білім», «Түсінік», «Қолдану», «Талдау», «Жинақтау» және «Бағалау». Ол түрлі-түсті қағаз қиындыларынан жасалғаны жөн.

Содан кейін әр топқа қиындыларға жазылған бірнеше сұрақтар беріледі. Мысалы, «Не?», «Қалай түсіндіресіз?», «Салыстыр», «Қандай нәтиже шығаруға болады?», «Сіз бұл жағдайда қандай шешім қабылдай едіңіз?» т.с.с

Топ ішінде сұрақтарды талдап, өздеріне берілген Блум пирамидасының қиындысына сәйкесті келетін сұрақтарды жинақтап, оны желімдейді.

Осы жұмыстың қортындысында әр топтан бір тыңдаушы өздерінің таңдаған сұрақтарының осы бөлімге сәйкесті келетіндігін дәлелдейді.

Бұл жұмыс түрінің тиімділігі – тыңдаушылардың төмен және жоғары дәрежелі сұрақтарды ажыра білу дағдыларын жетілдіруде. Ол өз кезегінде мектеп тәжірибе кезінде оны үйлесімді пайдалануына көмектеседі.

Сөйлемді жалғастыр

Оқытушы тақырып бойынша бір сөйлемді бастап оқиды да қатысушылардың біріне допты лақтырады. Допты алған қатысушы сөйлемді ары қарай жалғастыруы қажет. Әрі қарай допты қатысушылар бір-біріне береді. “Доптың иесі” жауаптар тізбегін жалғастырады. Мысалы, оқытушы: “Бүгін мен сабаққа келесі мақсатпен келдім...” (А. есімді қатысушыға допты лақтырады). А. есімді қатысушы допты ұстап алып, сөйлемді жалғастырады: “Сыни тұрғыдан ойлауға үйрету модулі туралы толық білу үшін”, -деп, допты келесі қатысушыға лақтырады. Келесі қатысушы: “Интербелсенді әдіс-тәсілдермен танысып-білу үшін”, т.с.с.

Пікірлер жібі

Белгілі бір тақырып бойынша пікір алмасуды бастамас бұрын, қатысушылардың зейінін шоғырландыру, топта ынтымақтастық атмосферасын орнату мақсатында қолданылады. Уақыты: 15 минут

Тренер пікірлесуге арналған тақырыпты жариялап, жіпті бірінші қатысушыға береді. Мысалы: “Не маңызды: баға ма, әлде бағалау ма?”

Жатығудың негізгі ерекшелігі - қатысушылар өз пікірлерін сұқ саусағына жіпті орап болғанша айта алады. Ойынның соңында айтылған пікірлердің қайсысы маңызды, құнды екенін талдайды.

Қызыл лента

Бұл жаттығуда сізге өзіңіздің аудиторияңыздың еденіне бекітетін лента қажет болады. Қатысушылардың саны тең болатындай, лентаның екі жағына орналастыру керек.

Оқытушы сабақ өтілген тақырып бойынша қарапайым сөйлемнен бастап, мазмұны ауқымды сөйлемдер айтады. Мысалы: “Маған Қожа ұнайды, себебі...”, т.с.с. Егер қатысушы айтылған пікірмен келісетін болса, сызықтың жанына келуі қажет, келіспесе, орнында тұра береді.

Фотолар

Әр студентке тақырыпқа қатысты бір адамның не оқиғаның суретін беріп, оның өмірін қысқаша түрде сипаттап беруі тапсырылады. Жұмыс аяқталғаннан кейін суреттер тақтаға ілінеді. Студенттер кезекпен мәтінді оқығанда, басқалары әңгіменің қай адам немесе оқиға туралы болғанның анықтайды.

Он сұрақ

Оқытушы бір студентті таңдап алады және оның маңдайына негізгі сөз жазылған стикерді жапсырады – қатысушы топқа 10 сұрақ қоя алады, оған жауап не ИӘ, не ЖОҚ деп беріледі. Сосын ол қандай сөз екенін табады.

Эйфель мұнарасы

Студенттерге сабақтарда үлкен жетістіктерге жетуде көмек көрсету үшін оқыту мақсаттарының құндылықтарын түсінуге, оқытудың нәтижелеріне және деңгейлік баспалдақтарына қол жеткізу мақсатында жүргізілетін оқу жаттығулары.

Нұсқаулық: - Ұжымды шағын топқа бөлу және әр топқа газет, скотч және слайдтардың біреуін ұсыну.

- Өз мұнарасын құрастыруға 45 минут беру және одан кейін әр топта бар ақпаратты ұжыммен бөлісу үшін слайдтарды пайдалана отырып, кері байланысты жүзеге асыру.

Шындық детекторы

Бір студентке 8-10 сұрақ қойылады. Студент сұрақтардың барлығына шынайы жауап беруіп, тек біреуіне ғана жалған жауап қайтарады. Қалғаны шағын топқа бөлініп, қай сұраққа өтірік жауап бергенін анықтайды, дәлелдейді.

Үш таяқша

Берілген тақырыпқа байланысты:

1 сұрақ

1 жауап

1 мидея ойлап, топқа ұсынады. Топта талданады.

Өзіңізді тексеріңіз

Бұл мәлімет ШЫНДЫҚ па немесе ЖАЛҒАН ба? Өтілген мәтін бойынша мысалдар келтіріледі. Мысалдарды оқу кезінде студенттер ол келтірілген мысалдың өтілген мәтінде бар, жоғын анықтайды.

Сұрақтар жаңбыры

Мақсаты: студенттердің сұрақ қою және сыни ойлау дағдыларын дамыту.

Өткізілу барысы: студенттер топтарға өз еркімен, қалауымен топтасады. Әр топ параққа сұрақтар жазып, бір-біріне лақтырады. Алған сұрақтарына жауап жазып, кері лақтырады. Жауап жазылған парақты қағып алған ойыншы, сол жауаптан сұрақ тудырып, ары қарай лақтырады. Ойын осылай жалғасады.

Детектив

Мақсаты: студенттердің сыни ойлау, көшбасшылық дағдыларын дамыту.

Өткізілу барысы: студенттер екі топқа біріктіріледі. Екі топқа да шытырман оқиғалы мәтін шағын бөліктерге бөлініп, қима қағаздарға жазылып беріледі. Олар 15 минут ішінде осы мәтіндегі шытырман оқиғаның шешімін табуы тиіс. Әр топ өз шешімдерін айтады. Қандай тәсілмен анықтағандары талқыланып, ақпараттармен жұмыс істеу туралы ой бөліседі.

Коллаж әңгіме

Мақсаты: студенттердің сыни ойлау және коммуникативтік дағдыларын дамыту.

Өткізілу барысы: студенттерге түрлі-түсті суреттері бар журналдар беріледі. Олар журналдардан қиып алып алған суреттерін флипчартқа жабыстырып, әңгіме құрастырады.

Менің сөзім

Мақсаты: студенттердің сабақта алған білім, білігін бағалау.

Өткізілу барысы: сыныптан бір студент тұрып, сабақтан бүгінгі үйренгендерін қорытындылап айтады. Айтып болған соң, басқа бір студенттің атын атайды. Сөзді сол студент жалғастырып, сабаққа рефлексия жасайды. Барлық студент сабақты қорытындылауға осы ретпен қатысады.

Жағымды, жағымсыз, даулы

Студенттер шағын топтарға біріктіріледі. Әр топ оқылған әңгімені немесе мәтінді «жағымды», «жағымсыз», «даулы» мәселелерге бөліп, талқылап, өз ойларын (идеяларын) айтады. Содан кейін әр топқа тек бір мәселені бөліп беріп, олар үлкен топқа өз ойларын (идеяларын) ұсынады, ал басқа топтар толықтырып немесе қарсы пікірлер айтуына болады. Мысалы, бір топ «жағымды» мәселені ғана талдауы мүмкін.

Суретті әңгімеле

Қажетті материалдар: сериялы суреттер. Студенттерге сурет көрсетіліп, әңгімелетіледі. Қажет болған жағдайда әңгіменің жаңа сөздерін алдын ала үйретуге болады. Сурет әңгіменің бір бөлігі екені ескертіледі. Студенттерге суретте бейнеленген сәттің алдында не болғаны және кейін не болатыны болжатылады. Студенттердің өз нұсқалары тыңдалғаннан кейін әңгіменің толық нұсқасы оқып беріледі.

Студенттер өздері құраған әңгіме мен әңгіменің шынайы сюжетін салыстырады. Студенттерге әңгімедегі негізгі ойды табу тапсырылады.

Неге? Неге? Неге?

Студенттер шеңбер бойымен тұрады. Жүргізуші осы сабақта не үйренгенін айтады және соңғы сөйлемін «неге?» деген сұрақпен аяқтайды. Келесі студент сол сұраққа жауап беріп, қасындағы әріптесіне «неге?» деген сөзі бар сұраулы сөйлем айтады. Келесі ойыншылар да осы әрекеттерді тізбек

бойынша жалғастырады. Ойынның соңында студенттер орындалған тапсырмаларды еске түсіріп, олардың түйінді тұстарымен ой бөліседі.

SWOT-талдау

S – strengths - мықты жағы

W – weaknesses - әлсіз жағы

O – opportunities - мүмкіндіктер

T – threats - қауіп-қатерлер

SWOT-талдау

Әдісті қолдану барысында мәселенің жағымды және жағымсыз жақтарына сараптама беріледі, оның мүмкіндіктері бағаланып, орын алатын қатерлері туралы айтылады.

Мысалы:

SWOT -талдау «Мектептегі тәжірибе»

Ішкі фактор

Мықты жағы

Сыртқы фактор

Оқытушының оқу мен оқытудың жаңа жүйесі жайлы меңгерген білім

Үйренген стратегиялары

Қолдарындағы ресурстар

Қалыптасқан біліктіліктер

Ең негізгісі оқытушыдердің өзгерсем деген ниеті мен кез-келген мәселеге ойлана қарау керектігін түсіну.

Әлсіз жағы

Мүмкіндіктер

Оқу мен оқытудың жаңа жүйесі жайлы оқытушыдерде курсқа дейін жүйелі ақпараттың болмауы.

Оқу мен оқытудың жаңа жүйесі жайлы оқытушыдерде курсқа дейін жүйелі ақпараттың болмауы.

Жаңа жүйесі негізінде оқу мен оқыту жайлы оқытушыдерде қалыптасқан тәжірибенің болмауы.

Оқу мен оқытудың көптеген стратегиялары жайлы оқытушыдердің алғаш рет естуі.

Мектеп әкімшілігінің түсінікпен қарауы, әріптестерінің қолдауы.

Сертификаты бар оқытушыдердің қолдауы

Студенттердің топпен , АКТ-мен жұмыс жасауға құлшынысы.

Тренерлермен , курста бірге оқыған әріптестерімен кез-келген уақытта байланысқа шығуы, пікір алмасу мүмкіндігі.

ҚАУІП-ҚАТЕРЛЕР

Оқу мен оқытудың жаңа жүйесінің негізінде алынған психологиялық еңбектердің қазақ тілінде нұсқаларының болмауы.

Мектеп әкімшілігінің толық жүктеме бойынша жұмыс жасауын талап етуі;

Мектеп әкімшілігінің немқұрайлы қарауы, кедергі келтіруі,

Студенттердің топпен жұмыс жасап дағдыланбағаны.

Мектептің АКТ-мен дұрыс қамтамасыз етілмеуі

Синектика

Синектика - қатысушылардың интуитивтік-бейнелі, метафоралық ойлау қабілетіне сүйене отырып жүргізілетін оқу –ізденістік және ұжымдық – шығармашылық тұрғыда әрекет ету әдісі, ұқсас ойлардағы әр қилы элементтерді біріктіру әдісі. Оның ерекшелігі студенттердің өзара өте тығыз байланыс жасауы нәтижесінде ізденіс жұмыстарын бірлесіп жүргізіуінен, эмоциялық-бейнелі, метафоралық ұқсастықтарды бірге талқылап іріктеуінен көрінеді. Тікелей аналогиялар қолданылады, атап айтқанда: бір тектес, ұқсас тапсырмаларды шешудегі жеке және эмпатиялық ұқсастықтар (өзін таныстыру қажет болғанда тапсырма нысанының көзқарасы тұрғысынан талдау жасау, мысалы, ластанған ортадағы өсімдік болып сөйлеу); (тапсырманың мәнін символдар, формулалар, суреттер түрінде бейнелі айшықтау); фантастикалық ұқсастықтар (ұсынылған тапсырманы ертегінің не фантастикалық шығарма кейіпкерлерін қатыстыра отырып шешу) ұсынылады. «Миға шабуыл» әдісіне ұқсайды.

Жұптық жұмыс: «Иә, бірақ...»

Бұл жұптық жұмыс оқушының айтылым дағдысын жетілдіруге негізделген. Әрбір айтылған ойды «Иә, бірақ...» деп жоққа шығарып отыру білім алушының сын тұрғысынан ойлап, жауап беруін және танымдық қабілеттің жоғарылығын талап етеді. Дәлелді жоққа шығару үшін нақты дәйектеме айту қажеттілігі оқушыны ойландыра түседі, өз пікіріне сендіруге үйретеді.

Қатысушы тақырыпқа қатысты өзі қоятын бірнеше талаптарды жазады. Қойған талабының бірін таңдап, жұбымен талқыға салады. Мысалы: «Бағдарлама қызықты болу керек» дейді, жұбы «Иә, бірақ...» деп оның ойын жоққа шығарып отырады. Қатысушылар орын ауыстырады

6.



ИНТЕРБЕЛСЕНДІ ОҚУ МЕН

ОҚЫТУ

Жалпы бізге интербелсенді және белсенді әдістер оқу мен оқытуды белсенді әрекет негізінде құру үшін қажет. Ал интербелсенді оқу мен оқыту не үшін қажет дегенге келетін болсақ, қазіргі таңдағы мәселердің бірі - ақпараттың шамадан тыс көптігі мен оны меңгеруге биологиялық тұрғыдан адам мүмкіншіліктерінің шектеулілігі деуге болады. Олай дейтініміз ақпараттар ағымына ілесу көп уақытты қажет етеді, оны меңгеру, ой елегінен өткізу, қажетіне жарату сияқты тізбектеліп кете беретін әрекет адамнан шамадан тыс қажырлылықты, уақытты талап етеді. Сол себепті де оқу/оқыту қысқа мерзімде ақпараттың көлемді бөлігін тиімді түрде ұсынатын, сол ақпаратты жоғарғы деңгейде меңгерте алатын және оны функционалдық сауаттылықты арттыру мен іс-тәжірибеде қолдануға ыңғайлайтын тиімді әдістерді талап етеді.

Интербелсенді оқу/оқыту бірінші кезекте білімді меңгеру үдерісіне қатысушылардың (білім беруші мен білім алушы) тиімді қарым-қатынасына негізделеді. Ағылшын тілінен келген «*интерактив*» сөзі де осы ұғымды білдіреді: «*inter*» дегеніміз «*өзара*» мағынасында, ал «*act*» - «*әрекет жасау*» дегенді білдіреді. Басқаша айтқанда, «интербелсенді» дегеніміз біреумен қарым-қатынаста болу, онымен бірлесе әрекет жасау, диалог құру. «Интербелсенді» дегеніміз диалог арқылы үйрену/үйрету, яғни «үйретуші – үйренуші», «үйренуші – үйренуші», «үйренуші - өзімен өзі» форматтарында жасайтын қарым-қатынас. Ол әңгіме, сұқбат, т.б. бірлескен әрекеттер болуы ықтимал.

Интербелсенді оқу/оқыту білім алу үдерісін:

☺ барлық үйренушілердің бірлескен таным үдерісіне белсенді қатысуына мүмкіндік жасау;

☺ әрбір үйренушінің үйренгені мен өз білімі туралы түсініктерін ортаға салып, бірлесе талқылап, олар туралы ой толғауына мүмкіндік жасайтындай етіп ұйымдастырады.

Сонымен интербелсенді оқу/оқыту бірлесе үйрену идеясын ұстанады. Бірлесе үйренуде әрбір үйренуші танымның (оқу, үйренудің) ортақ мағынасына және аяққы нәтижесіне өз үлесін қосып, басқалармен өзінің білгенімен, идеяларымен, ойларымен алмасады, тиімді нәтижеге, яғни білімге қандай бірлескен үйрену/оқу әрекеттері арқылы жете алатындығын анықтайды.

Мұндай бірлескен әрекеттер өзара сыйласымдық пен қолдау, толлэрантиқ ахуалында өтіп, жаңа білім меңгеруге жағдай жасап қана қоймай, таным үдерісін өзара ынтымақтастық деңгейіне көтереді, яғни қарым-қатынас пен оның негізгі нысаны - диалогті танымның басты құндылығына айналдырады. Интербелсенді оқу/оқыту диалогтік қатынасқа негізделеді, ал диалог өз кезегінде өзара түсіністікке, бірлескен әрекеттерге, туындаған мәселелерді ортақ шешуге әкеледі. Интербелсенді оқуда/үйренуде білім алушылар келесідей білім, білік, дағды, құзырлық, машықтарға дағдыланады:

☺ терең, жан-жақты және сыни ойлануға;

☺ ақпаратты өз бетінше түсініп, оны таразылап, ішінен өзіне және әрі қарайғы дамуға қажеттілігін таңдап алуға;

☺ ақпаратты жан-жақты талдауға;

☺ өз бетінше жаңа түсінік пен білім құрастыруға;

☺ пікірталастарға қатысып, өз ойы мен пікірін дәлелдеуге;

☺ басқа да балама пікірлерді ескеруге;

☺ шешім қабылдауға және қиын мәселелерді шешуге;

☺ жауапкершілікке (өз біліміне, өміріне);

☺ басқалармен тиімді қарым-қатынас құруға.

Интербелсенді оқу/оқыту келесі жұмыс түрлері мен әрекеттер арқылы жүзеге асырылады:

- ☺ бірлескен жұмыстар (жұптық, шағын топтық, бүкіл топтық);
- ☺ жеке және бірлескен ізденіс пен зерттеу жұмыстары;
- ☺ жағдаяттық және рөлдік ойындар, сахналанған көрініс;
- ☺ ақпараттың әртүрлі көздерімен жұмыс жасау (кітап, конспект, интернет ресурстар, құжаттар, мұражай, басқа адамдар: мамандар, т.б.);
- ☺ шығармашылық жұмыстар, т.б.

Өз кезегінде бірлескен жұмыс әдістері өзін-өзі және басқаларды танудың құралы болып табылады, олар дүниетаным қалыптастырып, тұлғаның өзіндік дамуы мен басқалардың іс-әрекеттері және олардың себептерін түсінуге ықпал жасайды.

Интербелсенді оқу/оқытудың негізгі мақсаты білім алушының өзіне сенімділігін нығайта отырып, білім кеңстігіндегі басқа субъектілермен ашық, еркін, шығармашылық қарым-қатынас орнатып, нәтижеге өзінің ізденуі арқылы жететіне сендіру, сын тұрғысынан ойлауға үйрету/үйрену болып табылады.

Интербелсенді оқу/оқытудың негізгі қағидалары

- ☺ бірлескен әрекеттер арқылы үйрету/үйрену;
- ☺ үйренушілерге білімнің өзіндік әрекеттер арқылы ғана тиімді түрде меңгерілетіндігін дәлелдеу;
- ☺ үйренушілерді белсенділікке баулып, олардың білімді меңгеру әрекеттерін тиімді ұйымдастыру;
- ☺ алған білімдерін өмірмен байланыстырып отыру;
- ☺ үйрету/үйренуді іс-тәжірибелік әрекеттерге негіздеу, пән мен тақырыпты күнделікті өмірде туындайтын мәселелерді шешу деп қарастыру;
- ☺ үйренушілердің дайын жауаптарын қанағат тұтпай, оларды ой-толғаныс арқылы өзіндік пікір құрастыруға, мәселе шешуде өз жауабын табуға ынталандыру (егер шәкірт жауап бере алмаса, дұрыс жауапты өзі беруге асықпай, оны басқа үйренушілердің табуына ықпал жасау) және оны дәлелеуге үйрету;
- ☺ үйренушілерде сыни және аналитикалық ойлау дағдыларын қалыптастыру (барлығын ақиқат деп қабылдамай, күмәндану; ақпараттан әртүрлі мағынаны көре білу; өзіндік түсінікке ұмтылу; дәлелдер келтіру).

Интербелсенді оқуды ұйымдастыру ережелері

е *Бірінші ереже. Дәрісхананы немесе кабинетті жұмысқа дайындау.*

Дәрісхана (сынып бөлмесі, кабинет) үйренушілердің еркін түрде жұмыс жасауына қолайлы болуы керек. Мәселен, әр сабақта үйренушілер шағын топтар құрамын сан рет өзгертуі ықтимал, сол себепті де парталар мен үстелдер

олардың емін-еркін қозғалуына кедергі болмауы қажет. Үстелдерді орналастырудың көптеген тәсілдері бар. Ең бастысы үйренушілердің бір мезгілде сабақ жүргізушіні көре отырып, топ ішіндегі жұмысқа белсене араласуға мүмкіндігі болғаны абзал. Тиімді жұмыс жасау үшін қажетті құрал-жабдықтар (кеңсе тауарлары), флипчарттар, тақта, интербелсенді тақта немесе жылжымалы тақта болуы шарт. Сондай-ақ, шектеусіз интернеттің болуы сабақ тиімділігін арттырады, қолайлы жағдай тудырады.

е Екінші ереже. Шағын топтарға топтастыру.

Бұл мәселеде біраз пікір қайшылықтары кездеседі. Көбінесе «топқа бөлу» деген ұғым қолданылып жүр, ал енді бір пікірлерге сүйенетін болсақ, «біз топқа бөліп, араға іріткі салмай, оларды керісінше біріктіріп, топтастыруымыз қажет» екен. Сол себепті де топты «шағын топқа топтастыру немесе біріктіру» деп алған жөн шығар. Сонда білім алушылар санасына да бөліну емес, бірігу болып ұялайтын болар.

Сонымен әр сабақта үйренушілерді шағын топтарға біріктіріп, сол арқылы олардың бірлесе жұмыс жасауына қолайлы жағдай жасау керек. Шағын топтарда 4-5 адам болғаны тиімді. 4 адам кейде сол шағын топта жұптық жұмыс жүргізіп жіберуге қолайлы болса, 5 адамның болуы пікірталас арқылы бір шешімге келуде, қатысушылар санының көптігін қажет етеін рөлдік ойындарда, т.б. жағдайларды қолайлы. Олардың партаны жағалай бір-біріне бет қаратып отырғаны және басқа топтарды да көретіндей етіп орналасқандары дұрыс.

оптастыру әдетте кездейсоқ түрде жасалынады. Алайда жыл бойы бір білім алушы басқалармен барлық сабақтарда топ құрамында жұмыс жасап шығуы керек. Мұндағы басты мақсат - үйренушілердің бір-бірімен тиімді қарым-қатынас құрып, ортақ тіл таба білуіне ықпал жасау. Шағын топқа біріктіруді әрекетке негіздеп, қызықты қылып өткізген жөн.

е Үшінші ереже. Мақсатты және күтілетін нәтижелерді айқындау.

Әр сабақтың басында оқытушы түрлі болжау әдістерін (кроссенс, терминдер арқылы болжау, қара жәшік) қолдана отырып немесе өзі баяндап қарастырылатын тақырып бойынша сабақтың тақырыбын айқындап, мақсатты үйренушілермен бірге қояды. Сонан соң олардан сабақтан нендей нәтиже күтетіндерін құрастыруды талап еткен орынды. Бұл әрекет әр үйренушіде өзінің сабаққа тікелей қатысы бар екендігі туралы ойлануға жетелейді.

е Төртінші ереже. Жұмыс ережелерін қабылдау.

Сабақ басында жұмыс немесе топ ережелерін қабылдап, оларды әрі қарай қатаң ұстану үйренушілерді тәртіпке шақырып, тиімді әрі үнемді түрде жұмыс жасауға тәрбиелейді. Ол үшін әрбір шағын топ бұл мәселені 1-2 минут

талқылап алғаннан кейін, олардың ұсыныстарын флипчартқа, плакатқа түрлі-түсті маркерлермен жазып, дәрісхананың көрнекті жеріне іліп қоюға болады. Өздері құрастырып қабылдаған ережелерді үйренушілер мейлінше қадағалауға тырысады.

Ережелер сан қилы болуы мүмкін, мысалы, жұмыс регламенті, реті мен тәртібін анықтайтын, алайда олардың дені бірлескен жұмыста сыйласымды қарым-қатынас құруға бағытталғаны жөн. Ол мынадай мазмұнда: «Біреудің сөзін бөлмейік!», «Тұлғаның жеке басын сынамай, көзқарас пен пікірді есепке алайық!». «Қысқа да нұсқа сөйлейік!», «Уақытты үнемді әрі тиімді пайдаланайық!», «Т ақырыптан ауытқымайық!», «Біз үшін әрбір пікір құнды!», «Жекелей жұмыс жасағанда, бір-бірімізге бөгет жасамайық!», «Топ мүддесі бәрінен де жоғары» т.с.с. болуы ықтимал.

Оқытушының міндеті - осы ережеден ауытқыған кезде естеріне түсіріп, ескертіп отыру

е *Бесінші ереже. Сенім және жұмыс атмосферасын қалыптастыру.*

Дәстүрлі оқытуға үйреніп қалғандықтан, білім алушылар бастапқы кезде өз беттерімен білімді меңгеруге енжер келеді және өз пікірін білдіруде ұяңдық танытады, бірден ашыла қоймайды. Сол себепті де оларды психологиялық тұрғыдан интербелсенді оқуға дайындау қажет. Бастапқыда бәрі дерлік оқуға белсене араласып кетуге дайын емес, өйткені олардың өздерін ыңғайсыз сезінуі мүмкін. Мұның себептері:

- ☺ өзіне жүктелген жауапкершіліктен жүрексіну;
- ☺ оң нәтиженің шығатынына күмәндану;
- ☺ қатысушылар тарапынан сынға ұшыраудан қорқу;
- ☺ еріншектік пен шаршағандық (мысалы, бірінші сабақта ұйқысын аша алмау, немесе соңғы сабақта шаршау, зерігу);
- ☺ назарын шоғырландыра алмау (үзіліс кезіндегі оқиғалардың немесе алдыңғы сабақтың әсерінде болу);

Үйренушілердің сабаққа бірден белсенді араласып кетуін ойсергектер (сергіту сәті, ширату) арқылы жүзеге асыруға болады. Сонда үйренушілер өздерін жеңіл сезінеді, әрқайсысы біртұтас ұжымның өкілі ретінде алда күтіп тұрған бірлескен күрделі жұмысты атқаруға дайындалады.

Ойсергектер:

- ☺ жағымды психологиялық сезім/көңіл қалыптастыратын әрекеттер;
- ☺ логикалық ойлауға негізделген тапсырмалар (есептер, мәселелер, жұмбақтар);
- ☺ көңіл көтеретін ойын түріндегі іс-әрекеттер;
- ☺ психологиялық тестер т үрінде *болуы мүмкін.*

е Алтыншы ереже. Барлық білім алушылар жұмысқа қатысуы тиіс.

Интербелсенді оқу шеңберінде өтетін сабақ мақсаттарының бірі бірлесе жұмыс жасау болғандықтан, әр қатысушының жұмысқа белсене араласқаны абзал. Үйренушілердің білім игеру жұмысының, оның ішінде әсіресе бірлескен жұмыс әрекеттерінің қызықты әрі тартымды екендігіне көздерін жеткізгені абзал. Сол себепті де сабақтың басты тәсілі ретінде топтық жұмыстарды тану керек.

е Жетінші ереже. Тыңдай білу: барлық пікірлер тыңдалуы қажет.

Топтық талқылау кезінде барлық үйренушілердің өз пікірін келтіріп, басқалардың оны мұқият тыңдап, оның пікірін сыйлап, санасатын жағдай жасап отыру қажет. Барлық қатысушылардың пікірі тыңдалуы керек. Бұл жерде сөйлеу, тыңдау мәдениеті сақталғаны абзал. Оны топ ережесінде көрсете кетуге де болады.

Топтық бірлескен жұмыстан соң (талқылау, пікірлесу, ой қозғау, тапсырманы бірлесе орындау, т.б.) әр топқа өз пікірі мен көзқарасын жариялау мүмкіндігін беру керек. Ол үшін топ атынан бір үйренуші (сөйлеуші, шешен, спикер, капитан, т.б.) берілген уақыт ішінде өз ойлары мен ұйғарымдарын ортаға салады. Топ пікірін қорғаушылар үнемі ауысып отыруы тиіс, сөйтіп қатысушылардың барлығын дерлік сабаққа қатыстыру қамтамасыз етіледі.

е Сегізінші ереже. Жазбаша жұмыстар.

Үйренудің басты мақсаты – тұлғаның дамуы, оның ішінде әсіресе ойлау қабілеті мен шығармашылық дағдылардың дамуы. Ал жазу (жазба жұмыстары) - ойлаудың шыңы. Жазуда үйренуші сонымен қатар «МЕН» тұрғысынан өзінің ішкі жандүниесін ашып, тролғанысын танытып, көзқарасын білдіре алады. Сол себепті де әр сабақта жазу жұмыстарын жиі қолданып отырған орынды. Жалпы тілдік пәндерде қолданылатын төрт дағдының бірі ретінде де жазу міндетті түрде жүзеге асуы тиіс.

Ал үйренушінің бүгінгі сабақта нендей және қандай дәрежеде білім алғанын, оның өсуі мен дамуын, яғни оның білімін бағалауды тек жазбаша жұмыстарды орындауынан ғана объективті түрде білуге болады. Жазу жұмыстары - білімді бағалаудың дәлелді нысаны.

е Тоғызыншы ереже. Кері байланыс.

Кері байланыс - сабақ соңында үйренушілерден алынатын пікір. Онда олар сабақтың тиімділігі мен қандай дәрежеде өткендігі, өзінің нені үйренгендігі, топтық жұмыстың ұйымдастырылуы туралы айтуы мүмкін. Кері байланысты интербелсенді сабақтың құрамдас бөлігі ретінде қарастыруға болады. Олардың пікірлері мен қойған сұрақтары оқытушы тарапынан ескеріліп, келесі сабақ соларға жауап берумен басталуы керек. Кері байланыс

ұстаз бен шәкірттердің арасында сенімге негізделген қарым-қатынас орнатуға бағытталады. Сонымен қатар ол өткен сабақты бағалау мен талдаудың, келесі сабақты жоспарлаудың тиімді түрі болып табылады.

Кері байланысты белгілі бір шаблонға түскен қызықты мазмұндағы дайын парақтарға жаздырған әлдеқайда тиімді. Мысалы, *шығу парағы, бағдаршам, т.б.* Кері байланыс беру арқылы үйренушілер өз әрекеттеріне рефлексия жасап та дағдыланады. Рефлексивті тұлға аналитикалық талдау жасай біледі деген сөз. Егер аналитикалық талдау жасай алса, өз әрекетін дұрыс ұйымдастырып, өзін-өзі реттей алады.



7. РЕФЛЕКСИЯ - ЖАЗУ МЕН ТАЛДАУДЫҢ ТИІМДІ ТӘСІЛІ

Рефлексия шығармашылық үдерістердің ішінде басымдылыққа ие бола отырып, жетекші роль атқарады. Ол - тұлғаның ішкі әлеуетін пайдалану мен өзін-өзі тануының қайнар көзі. Рефлексивті тұлға ғана табысқа жете алады. Олай дейтін себебіміз ол өзінің жетістігі мен кемшілігіне баға беріп, алдына мақсат қойып, жоспар құрады. Ал өз әрекетін саралау үшін тұлға сыни ойлана алуы тиіс. Сын тұрғысынан ойлануға өзін де өзгені де бағыттау оқытушынен шығармашылық әлеуетті талап етеді. Студент бойында рефлексивтік дағдыны қалыптастыру үшін оның мағынасына терең үңілуіміз қажет.

«Рефлексия» латынның «рефлексус» деген сөзінен шыққан. Көлдін құйылар жерінде оның толқынының бейнесі көрінетініне байланысты айтылып, «ішкі» деген мағынаға ие болған, яғни өз бейнесінің өз ішінде көрінуінен осылай аталса керек. Осыған ұқсас орыс тілінде де «рефлектор» деген ұғым бар. Ол - тұрмыстық және өндірістік құрылғының бір бөлігі. Бұл сөздің шығу төркініне, қазақ тіліне нақты қай ұғым негізінде енгеніне терең бойламай-ақ, ХІІІ ғасырдың өзінде ғылымда «жарық рефлексиясы» деген атпен белгілі екенін айтуға болады.

Алғаш рет рефлексия туралы ұғымды Дж. Локк енгізген. Оның құрылымдап берген тұжырымы бойынша адамның басында басқа кішкентай адам отырады да, ол үлкен адамның әрекет, қылықтарын бақылап, барлығын тізіп белгілеп береді. Осы кішкентай адамның қадағалауына «рефлексия» деген ұғым берген. Дж. Локктің концептуальді сызбасындағы кішкене адамның әрекеті қандай деген заңды сұрақ туындайды. Оның атқаратын қызметі де үлкен адамдікіндей: тіркейді, салыстырады, айырмашылығын тауып, қорытынды шығарады, барлығын белгі түрінде көрсетіп отырады. Ал айырмашылығы: үлкен адам істейді, кішкенесі бақылайды. Дж. Локктің пікірін жоғары бағалаған И. Кант рефлексия дінгегі салыстыру әрекеті деп санаған. Сондықтан ол жалпы ойлану тетігі ретінде қарастырылады.

Адам өзінің (немесе өзгенің) санасына, ойлауына және мінез-құлқына, қол жеткізген біліміне, істеген қылықтарына назар аударып, ой елегінен өткізіп отыруы тиіс. Осылай әрекетті саралап, оның сәтті, сәтсіз шыққан тұстарын талдау, келешекке жоспар құруда ескерілуі қажет. Қазіргі таңда ол ғылымда «рефлексия» деген ұғыммен беріліп жүр. Рефлексия - адамның өз ойын, сезімі мен уәждерін ұғынуы, талдауы. Ой, сөз, қиял сияқты саналы қызметтің барлығы да рефлексивті ойлау бола алады. Бірақ оның барлығына сын тұрғысынан қарап, «мен неге бұлай ойлаймын?», «мен неге бұлай қиялдаймын?» деген сияқты сұрақ қойып отыратын болса ғана.

Психологияда және тұрмыстағы мағынасына қарайтын болсақ, рефлексия адамның өзіндік талдауы, өз жағдайына, қылықтарына, өткен оқиғаларға көз жүгіртуі. Оның барлығы адамның даму деңгейінен: білімділігі, моральдік сезімі мен өзін-өзі бақылау дәрежесіне байланысты. Рефлексия арқылы адам өзіне өзінің ойлау деңгейінен ғана емес, өзгенің көзқарасы арқылы да қарауы тиіс, яғни маған айналамдағылар қандай баға беруі мүмкін немесе мен өз ортамда қандай деңгейде тұрмын деп ойлануы да жатады. Рефлексия әрекетті қолдап, оны бекітіп отырады. Жалпы, әрекетсіз рефлексия, рефлексиясыз әрекет болмайды Рефлексия:

- *өткенге назар аудару;*
- *ішкі жағдай туралы ойлану;*
- *өзін-өзі тану;*
- *өзіндік талдау.*

Педагог пікірі бойынша: рефлексия – бұл студенттің өз қызметін бағалауы. Студенттің өз еңбегін бағалай және оны басқалардікімен салыстыра білуге үйренуі өте маңызды. Өзіне-өзі талдау жасай білу студенттің өз қабілетін анықтауға және келешекте танымның қай саласын таңдау керектіңіне көмектеседі.

Ал рефлексия жасап отырған педагог баланың ішкі жағдайын тани және оған дер кезінде көмек бере алады.

Рефлексия әр қырынан қарастырылып, бірнеше жіктемесі беріліп жүр. Жіктеменің бір түрі:

- *көңіл-күй және эмоциялық жағдай рефлексиясы;*
- *іс-әрекет рефлексиясы;*
- *оқу материалы мазмұнының рефлексиясы*

Көңіл-күй рефлексиясы

Көңіл-күй және эмоциялық жағдай рефлексиясын оқыту үдерісінде де, жалпы жұмыс барысында да қолданып, адам өз әрекетіне, шама-шарқына



талдау жасай отырып, алға жылжу деңгейін болжай алады. Мысалы: мына суреттер арқылы өзінің физиологиялық жағдайына көз жүгіртіп, әрі қарай қаншалықты өнімді жұмыс атқара алатынын білдіреді. Ал студент «өте шаршадым» деген смайлды көрсетсе, оқытушының әрі қарай тапсырма деңгейін анықтауына мүмкіндік туады.

Ал мына бейнеленген бұлт және күн арқылы көңіл-күйді байқауға болады. Сонымен қатар, сабақ мазмұнын меңгеруде де пайдалану тиімді. Мысалы, *күн* – сабақ мазмұнын меңгердім, *бұлт* – ештеңе түсінбедім, тақырыпты меңгере алмадым болса, *бұлт+күн* – орташа деңгейде меңгердім, әлі де толықтыруым қажет дегенді білдіреді.

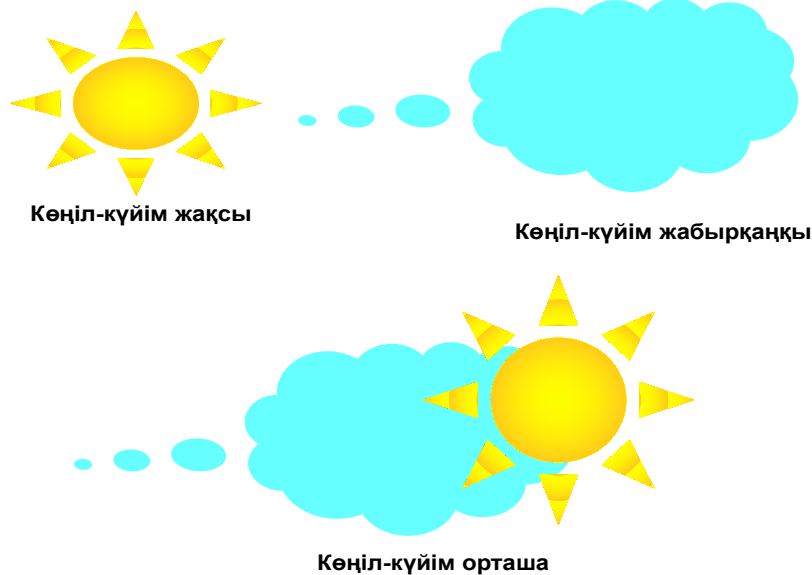

Мына аюлардың бейнелері арқылы да студент өзінің сабаққа деген қатынасын, психологиялық ахуалын танытады. Соған қарап оқытушы келесі әрекетін ұйымдастырады. Сабақ барысында көбінесе студенттердің көңіл-күйі ескерілмей жатады. Негізінен тақырып мазмұнын меңгерту үшін де білім алушының психологиялық жағдайына назар аударып отырған абзал. Студент жандүниесі қабылдай алмай тұрған нәрсені күштеп таңғаннан ештеңе өнбесі белгілі. Сондықтан да мәселеге қатысты білім алушы көзқарасы, қатынасы ескеріліп отырса, әрекет нәтижелі болмақ. Сонымен қатар, студент рефлексия жасай отырып, өз әрекетін ұйымдастыруға да дағдыланады, саналы түрде есеп беруге үйренеді, ойын жеткізу үшін тіл байлығын дамытады. Мысалы, көңілді аю кейпінде өзін бейнелегенін айтып беру үшін балаға ой ұшқырлығы, логика, оны жеткізу үшін сөздік қор қажет. Сонда бір ғана рефлексия жасата отырып, оқытушы студенттің бірнеше қабілетін шыңдайды. Ең бастысы тұлға ретінде өзінің ойлау қабілетіне, әрекетіне, оларды үйлестірудегі өз шеберлігіне баға бере алатын болады. Өзінің кім екендігін пайымдап, алдына мақсат қойып, жоспарлауға бейімделеді. Жалпы, рефлексия жасаудың философиясы тереңде жатыр. Сондықтан, оған үстірт баға бергеннен гөрі мазмұнын жан-жақты ашып, жеткіншектердің өз пікір-пайымын дәйектеп жеткізе алуына ықпал етуді мақсат еткен жөн. Сонда олар болашақта қоғам алдында да рефлексивті тұлға екендігін дәлелдей алатын болады.

Оқу материалы мазмұнының рефлексиясы

Оқу материалы мазмұнының рефлексиясын таныту үшін «Табыс баспалдағын» қолдануға болады. Оны жаңа тақырып анықталғанан кейін сол мәселе бойынша студент білімі қай сатыда екенін өзі рефлексия жасай отырып, белгілей алады. Ал сабақ соңында қайта белгілетіп, екі аралықтағы айырмашылықты анықтау да маңызды. Егер айырмашылық болмаса, оқытушы өз әрекетіне талдау жасап, келешекке жоспар құра алады. Олай дейтін себебіміз, өтіліп отырған тақырып бойынша оқытушы неғұрлым жаңа мағлұмат, жаңа білім алуға студентны жетелеуі тиіс. Егер айырмашылық аз

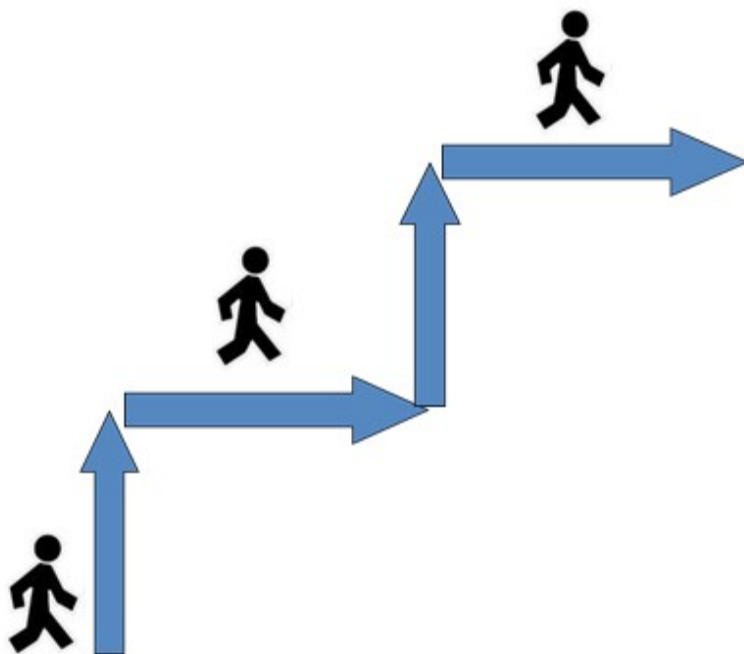

болып, жаңа білім алуға студентке жағдай жасай алмаса, оларды сабақтың жалықтырып жіберуі әбден мүмкін. Кейде білетін, өмірде кездестірген мәліметін оқытушының қайталап беріп тұруы да ықтимал. Сондай жағдайда рефлексия жасата отырып, білім алушылардың нені білетінін, нені жаңа білгенін саралап отырғаны тиімді.

Нысана

«Нысана» рефлексиясы білімді меңгеру дәрежесін терең, ауқымды түрде анықтауда тиімді. Бір жағынан алғанда критерий арқылы бағалауды да алмастыра алады дейміз. Себебі, алдын ала белгіленген талаптарды орындай алғанын студенттің өзі де сезеді. Барлық талаптарды орындай отырып, нәтижеге жеткенде нысанаға дөп тиіп, өз білімінің тереңдігін, тақырыпты жан-жақты меңгергенін дәлелдеп шығады. Шығармашылық тапсырмаларды орындатуда да қолайлы. Тақырыптың күрделі немесе жеңілдігіне байланысты нысанаға жету шәкілдерін азайтуға не көбейтіп отыруға болады. Оған жету

қадамдарын студенттің өзін қатыстыра отырып құрған абзал. Сонда бағалау неғұрлым әділ шығады. Сонымен қатар, білім алушы өз әрекетін ой елегінен өткізіп, талдау жасай отырып, білім деңгейін түсінуге мүмкіндік алады. Мысалы, тілдік пәндерді оқыту кезінде төменде келтірілген талаптар негізінде құруға болса, басқа сабақтарға олардың ерекшеліктеріне сай өзгертіп отыру керек.



- 1 – әңгімелесіп отырғандар кімдер екенін анықтау;
- 2 – диалог тақырыбын табу;
- 3 – диалогте не туралы сөз болғанын айту;
- 4- құрамына қарай сөйлем түрлерін ажырату;
- 5 – әңгімелесушілердің сөйлем құру ерекшелігін атау;
- 6 – орфоэпиялық норманың сақталуына талдау жасау;
- 7 – екі адамның ойын толық жеткізе алуына баға беру,
- 8 – диалогте кездескен етістік шақтарын анықтау;
- 9 – қорытынды ойды анықтай алуы;
- 10 – өзінің жасаған қорытындысына дәлелдер келтіруі.

Рефлексивті экран

Рефлексияның бұл түрі экрандағы жазбалар негізінде орындалуы тиіс. Сондықтан да «Рефлексивті экран» деп аталады. Шеңбер бойымен экрандағы фразаларды негізге алып, өз пікірлерін айтулары керек. Мысалы:

1. бүгінгі сабақтан ұққаным... ..
2. мен үшін жаңалық болғаны...
3. мен үшін түсінуге қиын болғаны ...
4. сәтті шыққаны...
5. жетілдіруді қажет ететіні...

Көңіл-күй аралдары

Рефлексияның бұл түрін сабақ соңында пайдаланған тиімді. Себебі, тақырыпты студенттің қандай деңгейде меңгергенін байқап, оқытушы өз әрекетін де бағалай алады.



Бұл жерде «Бермуд үшбұрышы» сабақ бойы айтылған ойлардың із-түссіз жоқ болып, студент санасына сіңбегенін білдіреді. Ал қалған аралдарды атаулары анықтап тұр. Сонымен қатар, кейде бірнешеуін таңдаулары да ықтимал. Оған студент ерікті. Тек не үшін таңдағанын айтып бере алса болғаны.

Тазалық экраны

Рефлексияның бұл түрінде ортасында күн бейнеленген сурет, жан – жағында студенттердің фотографиялары ілінеді. Бағыттаушы белгінің бағыты сабақта белсенді болған және шығармашылық танытқан студентны нұсқайтын етіп қойылады.

Жалпы, студент да, оқытушы де рефлексивті дағдысын қалыптастырып, дамытып отырса, өз іс-әрекетін үйлестіре де алады. Нәтижеге жетудің тиімді жолының бірі болып табылады. Оқытушының де, студенттің да сыни ойлау қабілетін шыңдайды.

Бүркіт. Тотықұс. Торғай



Сабақ соңында *бүркіт*, *тотықұс*, *торғайдың* суреттері беріледі. Әркім соның біреуін таңдап алуы керек. Ол үшін әр құс бейнесінің беретін мағынасы алдын ала түсіндіріледі.

Бүркіт. Мен бүгінгі сабақтан бәрін ұқтым, құшағыма сыйғанша қажетті мағлұматтың барлығын алдым.

Тотықұс. Мен тотықұсша сайрадым, бірақ барлығы құшағыма толық сыймады.

Торғай. Мен шамам келгенше өз қорегімді ғана алдым. Біртіндеп меңгеремін.

Бұл маған керек. Әлі де ойланамын. Қажет емес



Алған білімім, естіген ақпаратым мен үшін өте маңызды, өмірлік тәжірибеме қажетті, сондықтан өзіммен бірге алып кетемін.



Бұл мәселені әлі де ой елегінен өткізіп, тереңірек түсінуім үшін әрекет етуім қажет



Маған бұл ақпарат қажет емес, жадымда оған орын жоқ, сондықтан да лақтырып тастаймын.

«3-2-1» стратегиясы

- ☺ бүгінгі сабақтан алған 3 маңызды ақпарат;
- ☺ бүгінгі сабақта қиындық тудырған 2 аспекті;
- ☺ бүгінгі сабақта ұнаған 1 іс-әрекет.

Бес саусақ



Бас бармақ – мен үшін маңызды және қызықты

Сұқ саусақ – мына сұрақ бойынша мен нақты жауап алдым

Ортанғы саусақ – мен үшін қиын болғаны (маған ұнамалы)

Аты жоқ саусақ – мен психологиялық ортаны қатай бағалаймын

Шынашақ – мен үшін жеткіліксіз болды

Ақылдың алты қалпағы

Ақ- қай топтың жұмысы ерекше әрі маңызды болды?

Қара-сабақ барысында, тапсырма орындауда қандай қиындық туындады?

Сары-сабақтағы сіз үшін маңызды болған қандай ақпарат?

Жасыл-келесі сабаққа қандай ұсыныс, тілек айтасыздар?

Қызыл-сабақтан қандай әсер алдыңыздар?

Көк –(мұғалім)-мұғалім тарапынан жасалатын ескерту мен ұсыныс, үй тапсырмасы



Бәліш

үшін



Бәліштің суреті бірнеше әртүрлі бөліктерге бөлінеді. Әр қатысушы бір бөлікті алып, оны не алғанын айтып беруі тиіс.

Үлкен бөлікті- барлық сұрақты меңгерген;

Орташа бөлікті-тақырыпта әлде де

қарастыратын мәселелер бар;

Кішкене бөлікті – тақырып бойынша аз мәлімет алған жағдайда алады. Соңынан неге солай таңдағандары бойынша өз пікірлерін білдіреді.

7. КІШІ ТОПТАРҒА БІРІКТІРУ ӘДІСТЕРІ

Мақал құрастыру

Бұл жағдайда алдын ала кеспеқағаздарға бір мақалды бөліп-бөліп жазып, таратады, сосын ойыншыларға мақалды құрасатыру тапсырылады. Осылайша топтар құрастырылады.

Сүйікті жемістер

Топқа бөліну үшін жемістердің атауы немесе суреті ұсынылады. Осылай «Тәулік уақыты», «Жыл мезгілдері» деп те топтастыруға болады.

Ән бойынша бөліну

Студенттерге өздері жақсы білетін бір әндердің қайрмасы мен шумағы қимқағаздар арқылы таратылып беріледі. Сол ән бойынша топтастырылады. Кейін өздері құрастырған әнді шырқайды.

Қала таңдау

Қала аттары тақтаға жазылады. Әр студент өз атын бір қаланың тұсына жазады. Гүл, көлік, спорт атаулары бойынша да осылай топтастыруға болады.

Заттар бойынша топтастыру

Әр студент өзінің ұсақ затын ортақ себетке салады. Оқытушы бұл заттарыды әр партаға бөліп қояды. Кімнің заты қай партада студент сол топқа жиналады.

Поэзиялық бөлініс

Студенттерге өздері білетін бір өлеңнің жолдары қимақағаздар арқылы үлестіріледі. Студенттер өлеңнің шумақтарын құрастыру арқылы топтарға бөлінеді.

Шырша безендіру

Студенттергетүрлі –түсті шырша ойыншықтары таратылып беріледі. Қанша топ болса сонша шырша жасалынып, әр шыршаның төбесіне белгеле бір түстегі жұлдызша ілінеді. Студенттер қолдарындағы ойыншықтың түсін жұлдыздың түсімен сәйкестендіре отырып топтасады.

Сөз құрастыру

Топтың санына байланысты белгілі бір түрлі-түсті бояумен жазылған сөздерді дайндар, әріптерге бөліп студенттерге таратып береді. Студент әріпінің түсіне қарай топтасады. Сөз құрастырады. Сол топтың атаы болады.

Пайдаланылған әдебиет

1. Алексюк А.Н. Общие методы обучения в школе. — К.: Радянська школа, 1983. — 244с.
2. Әлімов А. Интербелсенді әдістерді жоғарғы оқу орындарында қолдану. Оқу құралы. – Алматы, 2009.- 263 б.
3. Давыдов В. В. Теория развивающего обучения. — М.: ИНТОР, 1996. — 544 с.
4. Жанпейісова М. Модульдік оқыту технологиясы студентны дамыту құралы ретінде. – А., 2002.- 198 б.
5. Загвязинский В. И. Теория обучения: Современная интерпретация: Учебное пособие для вузов. 3-е изд., испр. — М.: Академия, 2006. — 192 с.
6. Краевский В. В., Хуторской А. В. Основы обучения: Дидактика и методика. Учеб. пособие для студ. высш. учеб. заведений. — М.: Издательский центр «Академия», 2007. — 352 с.
7. Ляудис В. Я. Методика преподавания психологии: Учебное пособие. 3-е изд., испр. и доп. - М.: Изд-во УРАО, 2000. - 128 с.
8. Михайличенко О.В. Методика преподавания общественных дисциплин в высшей школе: учебное пособие. – Сумы: СумДПУ, 2009. – 122 с.
9. Педагогика: Учеб. пособие для студентов пед. ин-тов / Под ред. Ю.К.Бабанского. — 2-е изд., доп. и перераб. — М.: Просвещение, 1988. — С.385-409.

Салима Симбаева

Белсенді оқу мен оқытуда қолданылатын әдістер.
Әдістемелік құрал

Басуға 15.04.2019 жылы қол қойылды.
Қағазы көшірмелік.
Қаріп түрі «Таймс». Пішімі 60x84/16.
Баспа табағы 8,3бет.
Таралымы 50 дана. Тапсырыс №33
«Тұран-Астана» университетінің баспаханасында басылған.
Мекенжай: 010000, Нұр-Сұлтан қ., Ы. Дүкенұлы көшесі 29 үй.